



UKU GSM/ Wi-Fi/ Local

ENG	HEATER CONTROL CONSOLE	3-15
EST	ELEKTRIKERISE JUHTSEADE	17-29
FIN	SÄHKÖKIUKAAN OHJAUSKESKUS	31-43
GER	STEUERKONSOLE	45-58
PYC	БЛОК УПРАВЛЕНИЯ ЭЛЕКТРИЧЕСКОЙ	59-73
SWE	BASTUAGGREGATETES STYRENHET	75-87
ITA	DISPOSITIVO DI COMANDO	89-101
POL	URZĄDZENIE STERUJĄCE	103-116
SVK	DIAĽKOVÉ OVLÁDANIE SAUNOVEJ PECE	117-129
FR	CONSOLE DE COMMANDE POUR POËLE	131-144
CZ	DÁLKOVÉ OVLÁDÁNÍ OHŘÍVAČE	145-157



IPX4

UK
CA



info@huum.eu

www.huum.eu

UKU GSM/Wi-Fi/Local

HEATER CONTROL CONSOLE Installation and User Instructions



NB! The electrical work described in this manual must be carried out by a certified electrician.

The devices set contains:

- UKU control panel;
- main module (65 mm×165 mm×245 mm);
- thermal sensor;
- door sensor;
- thermal and door sensor cables (5+5 m; 2×0,34 mm²);
- UKU control panel cable (3 m; 4×0,34 mm²).

NB! Keep this operating manual near the device so that at any time you can get safety and important information for using the device.

BEFORE INSTALLATION

Before installation read the operation manual thoroughly This way you can use all the benefits of the device and prevent damage.

- Only an electrician or a person with equal qualifications may install the device.
- Installation and maintenance of the device is only allowed when it is not under voltage.
- For unique problems that are not covered in the installation manual, contact your vendor to ensure safety.
- It is not permitted to alter or rebuild the control device without authorisation.
- The manufacturer has the right to make improvements to the device. The latest version of the operation manual can be found on the manufacturer's webpage (www.huum.eu).
- Make sure that the building's cables from the main switchboard to the sauna's desired location have sufficient a cross section. In case of an older building, pay attention to the condition of the connecting boxes and if possible, install a new cable from the switchboard to the sauna. Install separate protection for the heater.
- It is recommended to connect the unit to the mains without an earth-leakage circuit breaker.
- This product is intended to operate with equipment that meets the requirements of EN 60335-2-53: 2011.

Symbols used in the installation manual

In the guide, the following details of the sauna are marked with numbers:

- | | | | |
|---|-----------------------|---|------------------------------|
| 1 | UKU control panel | 6 | Vaporiser (not included) |
| 2 | Main controller | 7 | Light (not included) |
| 3 | Door sensor | 8 | Connecting of 1-phase heater |
| 4 | Temperature sensor | 9 | Connecting of 3-phase heater |
| 5 | Heater (not included) | | |

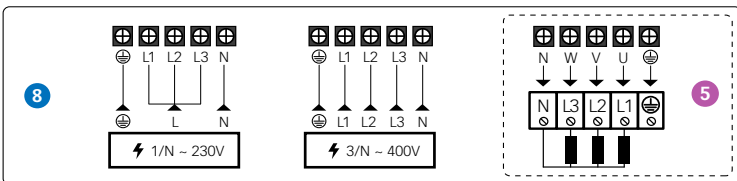
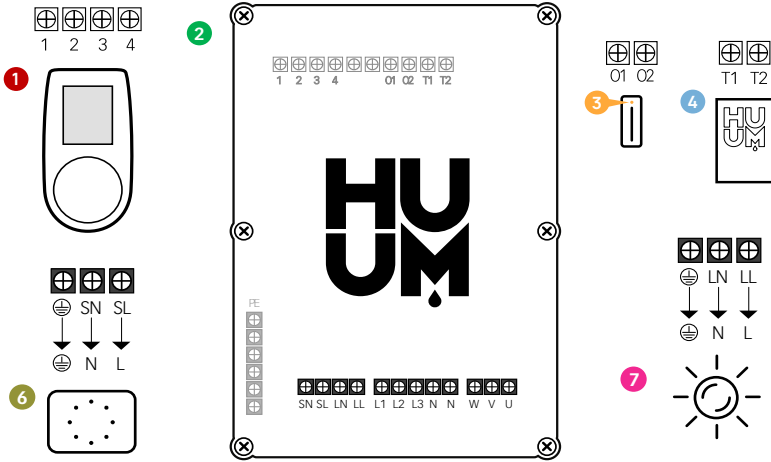
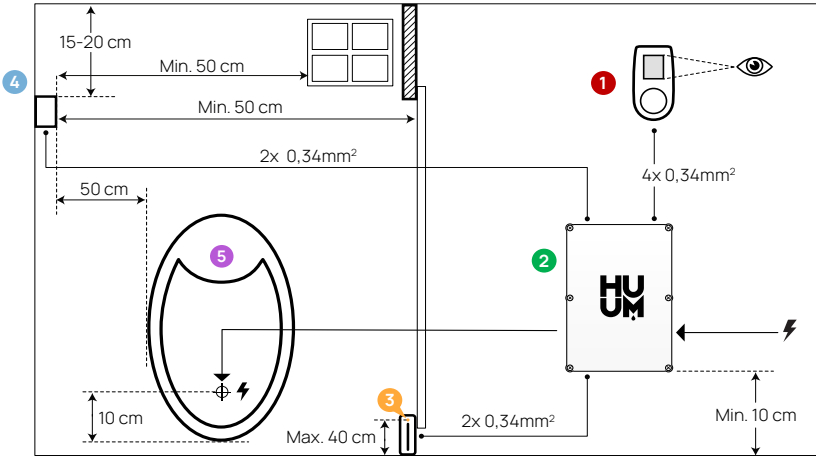

WARNING! Not following these instructions may lead to serious or fatal injuries.

CAUTION! Not following these instructions may lead to minor to semi-serious injuries or cause damage to objects.

NB! Also follow the special safety requirements given in the individual chapters. Dispose of the package material according to the applicable disposal rules and regulations.

INSTALLING UKU ELECTRICAL CONTROL DEVICE

- Before installation disconnect the electric heater from the power supply in the switchboard.
- The control device **1** must be installed outside the steam room, at the user's eye level next to the door or according to the manufacturer's recommendations.
- If your main controller **2** supports the use of Wi-Fi or GSM connections it must be installed where the appropriate reception is available.
- The device must be installed in a dry place. The protection degree of the device is IP65.
- Do not exceed an ambient operating temperature of 50°C and relative humidity of 95%.

CAUTION! The control device must be connected to the mains permanently without plugs. The power cable of the heater must be at least SiHF-J or equivalent. The cables cross-section depends on the power of the heater. See the heater manual.

NB! Measure the lengths of the cables and determine the locations of the cables and the parts of the device (Figure).

NB! When connecting the the control device with a singel phase make sure the fuse where the power is coming from has the necessary amperage and that all the outputs (U, V, W, N, PE) are connected with a separate wire.

Control panel UKU 1

With a wooden housing

- Remove the back cover of UKU control panel to attach it to the wall.
- Attach the back cover to the wall so that the upper edge of the control panel is at eye level.
- Connect the power cable with the screw terminal of the device.
- Attach the device to the back cover that has been placed on the wall. Secure it with screws from the sides.

With a plastic housing

- Connect the power cable with the cable screws of UKU control panel.
- Pull off the control panel control knob.
- Attach the device with screws to the wall.
- Replace the control knob to the control panel.

Main module 2

- When installing inside the steam room, the enclosure should be placed 10-50 cm above the floor.
- Do not attach the main module to the ceiling or inclined surfaces.
- Connect the cables of the UKU control panel, temperature sensor and door switch through a cable gland to the enclosure and main module, see figure.
- Connect the power cable (230 V/400 V) of the control console through the cable glands to the main module, see figure.

Door sensor 3

- The door switch consists of two parts: a sensor and a magnet.
- Use a 5 mm diameter drill when installing a door sensor recessed in the door frame.
- Install the door sensor at a maximum height of 40 cm from the floor.
- Connect the cable ends to the terminals of the sensor.
- Secure the magnet to the door. It must allow the door to close and pass directly by the doorpost.
- Secure the sensor to the doorpost so that when the door closes, the sensor and the magnet will be aligned. The maximum distance between the parts of the door switch must be 5 mm when the door is closed.

Temperature sensor with overheating protection 4

- Connect the cable to the temperature sensor's plug, see figure.
- Screw the temperature sensor onto the wall, see figure.
- The temperature sensor cannot be placed above the heater, it must be at least 50 cm away from it.
- The temperature sensor must be 15-20 cm from the ceiling.
- The temperature sensor must be at least 50 cm from any air opening (ventilation, door, window).

Vaporiser 6

- A vaporiser is connected to outputs SL SN as shown in the figure. If a vaporiser is connected, a vaporiser function must also be selected from the control console settings. See User instructions.

CAUTION! When connecting the control console with an electrical heater with vaporiser function ensure that the water tank is always filled with water. When the water tank is empty, the vaporiser function is disabled and there is a risk that the heating element may burn out.

Connection of a lighting system 7

- Lighting/ventilation can be connected to the outputs LLLN of the control console as shown in the figure. In that case it is possible to switch on/off the connected lighting/ventilation system from the control console.
- To use a lighting function, the lighting function must be selected from the control console settings. See User instructions.
- The maximum power of the lighting/ventilation system is 230V 100W 50Hz.

Connecting the Wi-Fi controller to the network

- Wi-Fi modem complies with 802.11 b/g/n standard. The controller is only compatible with 2.4 GHz networks. The connection will fail if your 5 GHz network is with the same name as 2.4 GHz one. The

controller doesn't support Wi-Fi names and passwords longer than 20 characters.

- With the UKU control panel go to the settings menu (hold down button 10s).
- Go to "Wi-Fi settings".
- Go to "SSID" and select it.
- Next, select the correct Wi-Fi network from the menu.
- You can continue to enter the password after selecting a Wi-Fi network.
- After entering the password, choose connect and follow the instructions in the wizard.
- Follow the instructions in the "UKU Mobile App" section.

Connecting the GSM controller to the network

- After connecting the sauna to your user account in the app, the SIM card is activated. The SIM card and sauna will come online in 30 min. NB! Before the user account is connected to the sauna, the sauna will not come online!
- Because the GSM remote is using mobile data, it comes with a yearly fee. The first year is free to test the features. After that, the remote control of the sauna costs € 29 per year. If you do not want the mobile app after the free year you don't have to pay and can use the sauna only manually, through the control panel. Payment is made by credit card in the mobile app.
- Follow the instructions in the "UKU Mobile App" section.

UKU mobile app

The UKU Wi-Fi or GSM device can also be controlled by a smartphone with a special mobile application in addition to the control panel. This way you can put the sauna to work being far from home.

Download the HUUM application from the application page of your mobile phone's operating system:

- IOS – App Store;
- Android – Google Play;
- Web application - app.huum.eu

- Create a user account.
- Link the control console's ID (1XXXXX) to your user account. The ID number and code of the sauna are on the sticker of the main module.
- Check whether all the functions of the mobile application are working properly and your commands actually reach the sauna. Commands should be executed within 60 seconds. In case the functions of the mobile application do not work, contact the manufacturer: support@huum.eu.
- An unlimited number of users can be connected to one sauna.

NB! In case the control console is not connected to the user account in the mobile application, the sauna will not be connected with the network.

Upgrading the capacity of the Local remote control to the level of Wi-Fi remote control

By purchasing from the mobile application, you can activate software that converts UKU Local to UKU Wi-Fi. This update does not require a technician to be called.

TESTING

NB! Have a qualified electrician make the tests.



WARNING! Risk of electric shock. Tests must be carried out while the power is on.

- **Check the power terminals of the circuit breaker and main module.** Bad connections may cause a fire. Switch the power on from the switchboard on by using the circuit breaker. The screen will flash for a moment. The device is ready for use.
- **Check the door switch:** close the steam room's door. Turn the control console on. Set the temperature. Turn the heating on. Contactors must switch on. Open the door. Contactors must switch off in 5-10 seconds. Close the door. Contactors must switch on again.
- **Check the temperature sensor:**
 - Install the protection. Switch the power off from the sauna's switchboard for quarter of minute and then on again. The

control console must have turned off and when it is turned on, it must show the current temperature.

- The temperature is renewed periodically, one degree at a time – therefore it may take some time to reach the actual temperature reading.
- Set the desired temperature to 50 °C. Turn the sauna on. Check that desired temperature is maintained. Turn the heating off.
- Set the desired temperature. Turn the heating on. Check that the temperature is achieved and maintained.

OPERATION MANUAL

- To turn on the control panel, start or end the heating, press the button once briefly.
- During heating, the heating icon  will appear above the temperature value.
- If the symbol  appears on the status line, it means that GSM connection has been turned on. The sauna will not be connected to the network before it is connected to the app.
- The control console is connected to the network and ready for use, if  appears on the status line.
- The signal strength of the cellular network is indicated by the filled bars.
- The screen is always active during heating.
- Using the sauna from the control panel you can choose between heating times of **3, 6 hours for private saunas, 12 hours for semi-public saunas and 18 hours for public saunas from the settings menu**. When you use the mobile app, it is possible to choose the heating period.
- After the heating ends or after using the button the control console will turn off.
- The number displayed in the upper right corner of the screen is the target temperature of the sauna. The current temperature is displayed in the centre of the screen. Turn the knob to adjust the temperature.
- To adjust the heater's automatic steam function, turn the button while pressed. In the lower left corner, the setting is shown from 1 to 10.
- To get in the settings menu, press and hold the button for 10 seconds.

- From the settings menu it is possible to select between C (Celsius) and F (Fahrenheit).
- You can select between smart and simple heating algorithms: With a **simple heating** algorithm, all of the heating elements will be turned off as soon as the target temperature is reached. With a **smart algorithm**, the heating elements start turning off gradually one by one before the target temperature is reached. This helps to save power, especially with heaters using 50+ kg stones. NB! Not to be used with heaters that have less than three heating elements
- Vent/light - Turning this functionality on, will turn on whatever appliance is connected to the LN LL outputs for the selected time (10, 15, 20 min) whenever the door is opened.

Child lock

- The child lock function can be turned on from the settings menu.
- The child lock will automatically turn on when the screen of the control console turns off.
- When the child lock is on, hold down the button and turn it by quarter to the right, then back to the beginning, next turn by quarter to the left and back to the beginning to activate the screen.

Timer

- To activate the timer function, press and hold the button for 3 seconds.
- When the desired time is selected, a single short press on the button switches the timer on. The function of the timer will not activate, unless you press the button!

Lighting

- A lighting function can be selected from the settings menu.
- When the lighting function is selected, the light is turned on and off with two quick button presses

Vaporiser

- A vaporiser function can be selected from the settings menu.
- When the vaporiser function is selected, steam is increased when the button is pressed, held and turned to the right, and steam is reduced when the button is turned to the left.
- Heat intensity is displayed as an indicator in the lower left corner (from 1 to 10).

Using the mobile app

- Set the desired temperature for the sauna and heating time (the last setting will remain in the memory).
- Turn the sauna on.
- More details are available in the application's instructions.

GENERAL SAFETY INFORMATION FOR THE USER

- If thermal protection (130° C) has tripped, check the sauna's condition and safety. If the heat sensor with overheating protection is to be replaced, contact the manufacturer support@huum.eu.
- For unique problems that are not covered in the installation manual, contact your vendor to ensure safety.
- For the safe use of the sauna's control device, it is not permitted to alter or rebuild the device.
- The manufacturer has the right to make technical changes to the device.

PURPOSEFUL USE

- Make sure that there are no objects on the heater. Even non-combustible items may cause overheating, resulting in a fire hazard.

- Close the steam room's door for the time the sauna is heated. Heating will not work with an open door.
- The 18 kW control console can be used with only three heating circuits with a maximum heating power of 6 kW per circuit.
- This device is not intended to be used by people with limited physical, sensory or mental abilities (including children) or by people with lack of experience and/or knowledge, unless they are supervised by a person responsible for their safety or they have received instructions from such a person.
- Ensure that children do not play with the device.
- For safety reasons, turn off the sauna's circuit breaker when the sauna is not being used.
- To use the remote control, check the heater condition and remove any items from the heater. Make sure steam room is safe and close the door.
- Old devices contain recyclable materials. Therefore, do not throw old devices into the household waste.
- Turn off the sauna's circuit breaker from the switchboard if you do not intend to use the sauna for an extended period.

WARRANTY TERMS FOR HUUM EQUIPMENT

- The warranty only applies to the product that has been installed and used in accordance with the manual.
- NB! The warranty does not apply to heating elements. They are considered as consumable parts.
- The warranty does not cover normal wear or improper use of the product.
- The warranty period is 5 years from the date of purchase (based on the purchase receipt).
- The warranty does not apply to defects caused by:
 - damage or defects due to transport and or other actions not controlled by manufacturer;
 - defects caused by carelessness, improper storage or overloading the product;
 - errors in the installation of the product due to non-compliance with the product's manual, operating instructions or safety requirements;
 - modifying the product in any way (parts added, removed or replaced);

- product incompleteness;
- using together with products that are not compatible with this device;
- when the product warranty period has expired.

Find the latest updates on our website www.huum.eu

UKU GSM/Wi-Fi/Local

ELEKTRIKERISE JUHTSEADE

Paigaldus- ja kasutusjuhend



NB! Käesolevas juhendis kirjeldatud elektritöid tohib teostada vaid sertifitseeritud elektrik.

Seadme komplekti kuulub:

- UKU kontrollpult;
- peamoodul (65 mm×165 mm×245 mm);
- termoandur;
- ukseandur;
- termoanduri ja ukseanduri kaabel (5+5 m; 2×0,34 mm²);
- kasutajaliidese kaabel (3 m; 4×0,34 mm²).

NB! Hoidke seda paigaldus- ja kasutusjuhendit seadme läheduses, et saaksite igal hetkel ohutusnõuandeid ja seadme kasutamiseks olulist infot järele vaadata.

ENNE PAIGALDAMIST

Lugege kasutusjuhend enne seadme paigaldamist põhjalikult läbi, et kasutada seadme kõiki eeliseid ning vältida kahjustuste tekkimist.

- Seadet võib paigaldada ainult elektrik või samaväärse kvalifikatsiooniga isik.
- Seadme paigaldus- ja hooldustööd on lubatud vaid siis, kui seade ei ole pinges all.
- Kui teil tekib selliseid probleeme, millest pole selles juhendis juttu, pöörduge ohutuse tagamiseks oma tarnija poole.
- Seadet ei ole lubatud omavoliliselt muuta või ümber ehitada.
- Tootjal on õigus teha seadmele täiustusi. Kõige viimase kasutusjuhendi versiooni leiate tootja kodulehelt (www.huum.ee).
- Veenduge, et hoone kaabeldus peakilbist sauna soovitud asukohani oleks piisava ristlõikega. Vanema hoone korral pöörake tähelepanu harutooside seisukorrale ning võimalusel vedage uus juhe kilbist saunani. Paigaldage saunale eraldi voolukaitse.
- Soovitav on seade ühendada vooluvõrku ilma rikkevoolu kaitsmelülitita.
- Käesolev toode on ettenähtud töötama seadmetega, mis vastavad standardi EN 60335-2-53:2011 nõuetele.

Joonis ja selle olulised detailid

Juhendis on värviliste numbritega tähistatud järgnevad sauna detailid:

- | | | | |
|---|------------------------------------|---|---------------------------------------|
| 1 | UKU kontrollpult; | 6 | Auruti (ei kuulu seadme komplekti); |
| 2 | Peamoodul; | 7 | Valgusti (ei kuulu seadme komplekti); |
| 3 | Ukseandur; | 8 | 1-faasilise kerise ühendamine ; |
| 4 | Termoandur; | 9 | 3-faasilise kerise ühendamine. |
| 5 | Keris (ei kuulu seadme komplekti); | | |

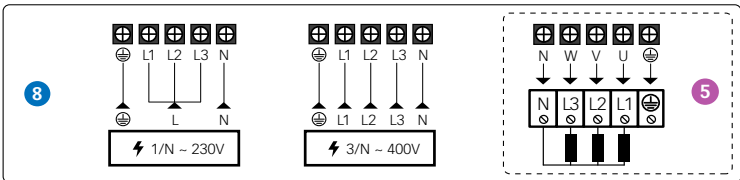
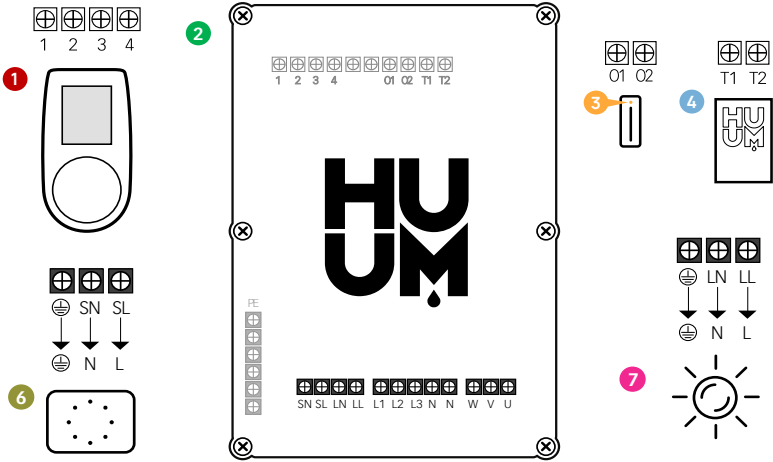
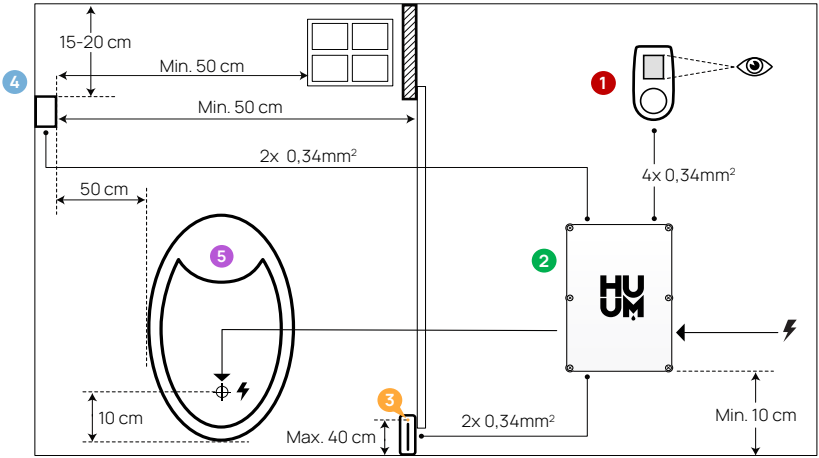

Paigaldusjuhendis kasutatud ohutusnõuanded

HOIATUS! Nii märgitud juhiste mittejärgimine võib lõppeda tõsiste või surmavate vigastustega.

ETTEVAATUST! Nii märgitud juhiste mittejärgimine võib lõppeda kergemate või keskmiste vigastustega või eseme kahjustamisega.

NB! Järgige ka kõiki teisi selle juhendi spetsiaalseid ohutusnõuandeid.

PEAMOODULI PAIGALDAMINE

- Enne seadmete paigaldamist katkestage elektrikilbist elektrikerise toitevool.
- Kontrollpult **1** tuleb paigaldada leiliruumist välja, kasutaja silmade kõrgusele ukse kõrvale või vastavalt leiliruumi tootja soovitudele.
- Kui teie peamoodul **2** toetab Wi-Fi või GSM ühendust, siis tuleb see paigutada kohta, kus on levi.
- Peamoodul tuleb paigaldada kuiva kohta. Seade vastab klassile IP65.
- Seadmete kõrgeimat kasutustemperatuuri 50°C ja maksimaalset õhuniiskust 95% ei tohi ületada.

HOIATUS! Peamoodul tuleb ühendada vooluvõrku püsivalt, kasutamata pistikuid. Kerise toitekaabel peab olema SiHF-J või analoogne. Juhtme ristlõige sõltub küttekehade võimsusest. Vaata kerise juhendit.

NB! Mõõtke välja kaablite pikkused ja määrake kaablite ja seadmeosade paiknemine (vt joonist).

NB! Ühendades peamoodulit ühe faasiga kontrollige, et kaitse, mille külge ühendate, oleks piisava amperaažiga ning kindlasti peavad olema kõik väljundid U, V, W, N, PE ühendatud eraldi juhtmetega.

Kontrollpult UKU 1

Puidust korpusega

- Eemaldage UKU puldi tagakaas ja kinnitage see seinale.
- Kinnitage tagakaas seinale selliselt, et puldi ekraan jääks silmade kõrgusele.
- Ühendage kaabel puldi kruviklemmiga.
- Kinnitage pult koos kattega tagakaanele seinale. Fikseerige kruvidega külgedelt.

Plastikust korpusega

- Ühendage kaabel UKU puldi kaablikruvidega.
- Eemaldage puldi nupp tõmmates.
- Kinnitage pult kruvidega seinale.
- Paigaldage puldi nupp tagasi.

Peamoodul 2

- Leiliruumi sisesel paigaldamisel tuleb kilp paigutada 10-50 cm kõrgusele põrandast.
- Peamoodulit ei tohi kinnitada lakke või kaldpindadele!
- Viige UKU kontrollpuldi, termoanduri ja ukseanduri kaablid kaabli-viigu kaudu kilpi ja ühendage peamooduliga vastavalt joonisele.
- Ühendage toitekaabel (230 V/400 V) vastavalt joonisele kaabli-viikude kaudu peamooduliga.

Ukseandur 3

- Ukseandur koosneb kahest poolest: lüliti ja magnet.
- Ukseanduri süvistatult uksele paigaldamisel kasutage 5 mm läbimõõduga puuri.
- Paigalda ukseandur põrandast maksimaalselt 40 cm kõrgusele.
- Ühendage kaabliotsad anduri klemmidega.
- Kinnitage magnet uksele nii, et see mööduks vahetult uksepiidast ja võimaldaks ukse sulgemist.
- Kinnitage andur ukse piidale selliselt, et ukse sulgemisel jääks andur ja magnet omavahel kohakuti. Ukseanduri komponentide maksimaalne vahekaugus suletud uksega on 5 mm.

Ülekuumenemiskaitsmega termoandur 4

- Ühendage kaabel termoanduri pistikuga vastavalt joonisele.
- Krivige termoandur seinale vastavalt joonisele.
- Termoandur ei tohi paikneda kerise kohal, see peab olema kerisest vähemalt 50 cm eemal.
- Andur peab asuma õhuavadest (uks, aken, ventilatsioon) vähemalt 50 cm kaugusel.
- Andur peab asuma 15–20 cm laest.

Auruti 6

- Auruti ühendatakse nagu näidatud joonisel markeeritud väljunditesse SL SN. Kui auruti on ühendatud, peab ka puldi seadetest valida auruti funktsiooni. Vt kasutusjuhendit.

ETTEVAATUST! Puldi ühendamisel elektrikerisega, millel on auruti funktsioon, veenduge, et veepaak oleks püsivalt veega täidetud. Kui veepaak on tühi, siis auruti funktsioon ei toimi ja suureneb risk küttekeha läbipõlemiseks.

Valgusti 7

- Puldi väljunditesse LL LN nagu näidatud joonisel on võimalik ühendada valgusti/ventilatsioon. Kui valgusti on ühendatud on võimalik oma puldist sisse ja välja lülitada ühendatud valgustust/ventilatsiooni.
- Valgustuse funktsiooni kasutamiseks peab olema puldi seadetest valitud valguse funktsioon. Vt kasutusjuhendit.
- Maksimalne seadme võimsus on 230 V, 100 W, 50 Hz.

Wi-Fi puldi võrku ühendamine

- Wi-Fi modem vastab standardile 802.11 b/g/n. Peamoodul toetab ainult 2.4 GHz Wi-Fi võrke. Kui 2.4 GHz ja 5 GHz Wi-Fi võrkude

nimed on identsed, siis interneti ühendust ei suudeta luua. Peamoodul ei toeta Wi-Fi võrkude nimesi ja paroole, mis on pikemad kui 20 tähemärki.

- Minna puldi sätete menüüsse (hoida nuppu all 10s).
- Liikuda edasi valikusse "Wi-Fi settings".
- Liikuda "Wi-Fi SSID" peale ja see valida.
- Edasi tuleb menüüst valida õige Wi-Fi võrk.
- Wi-Fi võrgu valimise peale saab edasi minna parooli sisestamisega.
- Peale parooli sisestamist valida connect ja jälgida juhendeid ekraani.
- Edasi jälgige "UKU mobiilirakenduse" peatüki juhiseid.

GSM puldi võrku ühendamine

- Peale sauna ühendamist oma kasutajakontoga aktiveeritakse SIM kaart ja saun tuleb võrku 30 min jooksul. NB! Enne kasutajakontoga ühendamist saun võrku ei tule!
- Kuna GSM pult kasutab mobiilset andmesidet, kaasnevad sellega kulud. Seoses sellega anname kaasa ühe aasta tasuta mobiilirakenduse kasutust. Peale seda maksab sauna kaugjuhtimise teenus 29€ aastas. Kui te ei soovi mobiilirakendust tasuta aasta möödumisel kasutada, siis on võimalik sauna juhtida ainult manuaalselt, läbi kontrollpuldi. Maksmine toimub mobiilirakenduses krediitkaardiga.
- Edasi jälgige "UKU mobiilirakenduse" peatükki juhiseid.

UKU mobiilirakendus

UKU Wi-Fi või GSM seadet saab lisaks kontrollpuldile juhtida ka nutitelefoniga, spetsiaalse mobiilirakenduse abil. Nii saate sauna tööle panna olles ise alles kodust kaugel.

Laadige alla HUUMi rakendus oma mobiiltelefoni operatsioonisüsteemi rakenduste lehelt:

- IOS – App Store;
- Android – Google Play;
- Veebirakendusest - app.huum.eu
- Looge endale kasutajakonto.

- Siduge kontrollpuldi ID (1XXXXXX) oma kasutajakontoga. Sauna ID ja koodi leiате peamooduli kleebiselt.
- Kontrollige, kas kõik mobiilirakenduse funktsioonid töötavad ja jõuavad reaalselt saunani. Käskluste realiseerumine peaks mahtuma 60 sekundi sisse. Juhul, kui mobiilirakenduse funktsioonid tööle ei hakka, pöörduge tootja poole: support@huum.eu.
- Ühe sauna külge võib ühendatud olla piiramatult arv kasutajaid.

NB! Kui juhtpult ei ole mobiilirakenduses kasutajakontoga ühendatud, siis saun võrku ei tule!

Local puldi võimekuse tõstmine Wi-Fi puldi tasemele

Mobiilirakendusest saab soetades aktiveerida tarkvara, millega muudetakse UKU Local UKU Wi-Fiks. Uuendus ei vaja tehniku kohale kutsumist.

TESTIMINE

NB! Teste või läbi viia vaid kvalifitseeritud elektrik!



HOIATUS! Elektrilöögi oht: teste peab tegema sisse lülitatud toitepingega.

- **Kontrollige voolu kaitsme ja peamooduli tööpinge kontakte.** Halb ühendus võib põhjustada tulekahju. Lülitage kilbist voolukaitsme abil vool sisse. Ekraan vilksatab hetkeks. Seade on valmis tööks.
- **Kontrollige ukseandurit:** sulgege leiliruumi uks. Lülitage juhtpult sisse. Seadistage temperatuur. Lülitage kütmine sisse. Releed peavad rakenduma. Avage uks. Releed peavad lahutama 5-10 sekundi jooksul. Sulgege uks. Releed rakenduvad taas.
- **Kontrollige temperatuuriandurit:**
 - Paigaldage kaitse. Lülitage sauna voolukaitse kilbist veerand minutiks välja ja siis tagasi sisse. Juhtpult peab olema välja lülitunud ning sisse lülitades kuvama hetke temperatuuri.
 - Temperatuuri uuendatakse perioodiliselt ja ühe kraadi võrra

korruga – seetõttu võib minna natuke aega tegeliku temperatuuri saavutamiseni.

- Reguleerige soovitud temperatuur 50° C peale. Lülitage saun sisse. Veenduge, et hoitakse soovitud temperatuuri. Lülitage kütmine välja.
- Reguleerige temperatuur soovitud kraadi peale. Lülitage kütmine sisse. Veenduge, et temperatuur saavutatakse.

KASUTUSJUHEND

- Lühike ühekordne nupuvajutus lülitab juhtpuldi sisse, alustab ja lõpetab kütmise.
- Kütmise ajaks ilmub temperatuuri kohale kütmist inditseeriv  märk, mis inditseerib võrgusuhtluse alustamist. Enne sauna äpiga ühendamist saun võrku ei tule.
- Kui olekureale ilmub  on pult saavutanud ühenduse serveriga ning kasutusvalmis.
- Mobiilivõrgu levi tugevust inditseerib märk .
- Ekraan on kütmise ajal alati aktiivne.
- Lokaalsel kasutamisel saab kütmise aega valida **3, 6 tundi erasaunade, 12 tundi pool-avalike saunade ja 18 tundi avalike saunade puhul seadistuste menüüst**. Mobiilirakendust kasutades on võimalik kütmise aega ise valida.
- Kütmise või nupu kasutamise lõppedes lülitub juhtpult välja.
- Sauna sihttemperatuur on number ekraani paremal üleval nurgas. Hetketemperatuuri kuvatakse ekraani keskel. Temperatuuri muutmiseks keerake nuppu.
- Kerise automaatse leilifunktsiooni seadistamiseks keerake nuppu all hoides. All vasakus nurgas kuvatakse näit vahemikus 1-10.
- Seadistuste menüüsse saab hoides nuppu 10 sekundit all.
- Sätete menüüs on võimalik valida C (Celsius) ja F (Fahrenheit) vahel.
- Seadete menüüst on võimalik valida lihtsa ja targa kütmisalgoritmi vahel: **Lihtne algoritm** lülitab kõik küttekehad välja kui soovitud temperatuur on saavutatud. Targa algoritmiga lülitatakse küttekehad välja ükshaaval enne lõpliku temperatuuri saavutamist. **Tark algoritm** võimaldab elektrikulu säästa, eriti keriste puhul, milles kasutatakse suurem kogus kive (50+ kg). NB! Tark algoritm ei sobi kasutamiseks keristele, kus on vähem kui kolm küttekeha.

- Vent/light - See funktsionaalsus lülitab ukse avamise peale, mis tahes seadme sisse konfigureeritud ajaks (10, 15, 20 min), mis on ühendatud LN LL väljunditesse.

Lapselukk

- Lapseluku funktsiooni saab sisse lülitada seadistuste menüüst.
- Lapselukk käivitub automaatselt siis, kui puldi ekraan lülitub välja.
- Kui lapselukk on sees, tuleb nuppu all hoides keerata seda veerandpööret paremale, siis tagasi algusesse ning järgmisena veerandpööret vasakule ja tagasi algusesse, et aktiveerida ekraan.

Taimer

- Taimeri funktsiooni aktiveerimiseks hoidke nuppu 3 sekundit all.
- Kui soovitud kellaeg on valitud, siis ühekordne lühike nupuvajutus lülitab taimeri sisse. Ilma nupuvajutuseta taimeri funktsioon ei aktiveeru!

Valgustus

- Valgustuse funktsiooni saab valida seadistuste menüüst.
- Kui on valitud valgustuse funktsioon siis valgustust saab sisse/ välja lülitada kahe kiire nupuvajutusega.

Auruti

- Aurutit või funktsiooni saab valida seadistuste menüüst.
- Kui on valitud auruti funktsioon siis nuppu all hoides ja paremale keerates visatakse leili rohkem ja vasakule keerates vähem.
- Leili intensiivsust kuvatakse indikaatorina ekraani all vasakus nurgas (näit vahemikus 1-10).

Mobiilirakenduse kasutamine

- Seadistage soovitud sauna temperatuur ja kütmise aeg (viimase korra seadistus jääb mälusse).
- Lülitage saun sisse.
- Täpsemalt juhinduge rakenduse juhistest.

ÜLDINE OHUTUSTEAVE KASUTAJALE

- Termokaitse rakendumisel (130°C) tuleb teostada sauna kontroll ning veenduda sauna ohutuses. Ülekuumenemiskaitsega termoandur tuleb välja vahetada, selleks kontakteeruge tootjaga support@huum.eu.
- Kui teil tekib sellise probleeme, millest pole selles paigaldusjuhendis juttu, pöörduge ohutuse tagamiseks oma tarnija poole.
- Sauna juhtseadme turvaliseks kasutamiseks ei ole lubatud seadme omavoliline muutmine või ümberehitamine.
- Tootjal on õigus seadet tehniliselt muuta.

NB! Hoidke seda paigaldus- ja kasutusjuhendit sauna juhtseadme läheduses, et saaksite igal ajahetkel ohutusnõuandeid ja seadme kasutamiseks olulist infot järele vaadata.

NB! Järgige ka üksikute peatükkide spetsiaalseid ohutusnõuandeid.

SIHIPÄRANE KASUTAMINE

- Veenduge, et kerise peal ei asu ühtki eset. Ka mittesüttivad esemed võivad põhjustada ülekuumenemist ja tuleohtu.
- Kütmise ajaks sulgege leiliruumi uks. Avatud uksega kütmine ei anna tulemust, sest soojus pääseb ruumist välja.
- 18 kW juhtpulti tohib kasutada ainult kolme kütteahelaga, maksi-

maalselt 6 kW küttevõimsusega ühe kütteahela kohta.

- See seade ei ole mõeldud kasutamiseks piiratud füüsiliste, sensorsete või vaimsete võimetega inimestele (k.a lastele) või puuduliku kogemuse ja/või puudulike teadmistega inimestele, v.a. kui neid jälgib ohutuse eest vastutav inimene või nad on saanud sellistelt inimestelt kasutusjuhiseid.
- Jälgige, et lapsed ei mängiks seadmega.
- Ohutuse mõttes lülitage sauna voolukaitse välja, kui sauna ei kasutata.
- Kaugjuhtimise kasutamiseks veenduge, et keris on töökorras ja kerisel poleks esemeid. Sulgege peale lavaruumi ohutuses veendumist leiliruumi uks.
- Vanad seadmed sisaldavad taaskasutatavaid materjale. Ärge visake vanu seadmeid olmeprügi hulka.
- Pikemate kasutuspauside ajaks lülitage sauna voolukaitse elektrilbist välja.

HUUMI SEADMETE GARANTIITINGIMUSED

- Garantii kehtib ainult tootele, mis on paigaldatud ja mida on kasutatud vastavalt kasutusjuhendile.
- NB! Garantii ei laiene elektrikeriste küttekehadele, mida loetakse kuluosadeks.
- Garantii ei puuduta toote normaalsest kulumisest või ebaotstarbekohasest kasutamisest tekkinud vigu.
- Garantiiperiood on 5 aastat ostuhetkest (ostutšeki alusel).
- Garantii ei kehti järgmistel põhjustel tekkinud vigade puhul:
 - transpordi- ja muudest juhuslikest kahjustustest tekkinud vead;
 - toote hoolimatust või mittesihipärasest hoidmisest ja kasutamisest ning ülekoormamisest põhjustatud vead;
 - toote paigaldus- ja kasutusjuhenditest ning ohutusnõuetest mittekinnipidamisest toote paigaldamisel tekkinud vead;
 - toote detaile (välja arvatud kuluosad) on asendatud või on lisatud mittekuuluvaid detaile;
 - toote garantiiaeg on läbi;
 - toote kompleksus ei ole täielik;
 - seadme ja mitteühilduvate toodete kasutamisel.

Leia kõige ajakohasem materjal meie kodulehelt www.huum.ee

UKU GSM/Wi-Fi/Local

SÄHKÖKIUKAAN OHJAUSKESKUS Asennus- ja käyttöohjeet



HUOM! Näissä ohjeissa mainittuja sähkötoimia saa tehdä vain sähköalan ammattihenkilök.

Laitteen toimitukseen sisältyvät:

- UKU-ohjauskeskus;
- piirilevy (65 mm×165 mm×245 mm);
- lämpötila-anturi;
- ovikytin;
- lämpötila-anturin ja ovikytkimen kaapeli (5+5 m; 2×0,34 mm²);
- käyttöliittymän kaapeli (3 m; 4×0,34 mm²).

HUOM! Säilytä nämä asennus- ja käyttöohjeet laitteen lähellä, jotta voit milloin tahansa tarkistaa niistä sen turvallisen käytön kannalta tärkeitä tietoja.

ENNEN ASENNUSTA

Lue käyttöohjeet huolellisesti ennen laitteen asentamista, koska siten saat käyttöösi laitteen kaikki edut ja vältät vahinkojen syntymisen.

- Laitteen saa asentaa vain sähköasentaja tai muu asianmukaisen koulutuksen saanut henkilö.
- Laitteen asennus- ja huoltotoimia saa suorittaa vain silloin, kun laitteesta on katkaistu virta.
- Jos ilmenee sellaisia ongelmia, joita ei ole käsitelty näissä ohjeissa, ota yhteyttä laitteen toimittajaan laitteen turvallisen käytön varmistamiseksi.
- Laitetta ei saa muuttaa tai muokata luvattomasti.
- Valmistajalla on oikeus täydentää laitetta. Käyttöohjeiden uusin versio on valmistajan kotisivulla (www.huum.fi).
- Varmista, että sähköpääkeskuksesta saunaan kulkevan kaapelin poikkipinta-ala on riittävä. Mikäli rakennus on vanhahko, kiinnitä huomiota jakorasioiden kuntoon ja asenna pääkeskuksesta saunaan uusi kaapeli, jos mahdollista. Asenna erillinen turvakytkin saunaa varten.
- Laite tulisi kytkeä verkkovirtaan ilman vikavirtasuojakytkintä.
- Tuote on tarkoitettu toimimaan laitteiden kanssa, jotka täyttävät EN 60335-2-53:2011 standardin vaatimukset.

Piirustus ja sen tärkeät osat

Ohjeissa on merkitty värillisin numeroin seuraavat saunan osat:

- | | |
|------------------------------------|--|
| 1 UKU-ohjauskeskus; | 6 höyrystin (ei sisälly toimitukseen); |
| 2 piirilevy; | 7 valaisin (ei sisälly toimitukseen); |
| 3 ovikytkin; | 8 yksivaiheisen kiukaan liitännät; |
| 4 lämpötila-anturi; | 9 kolmivaiheisen kiukaan liitännät. |
| 5 kiuas (ei sisälly toimitukseen); | |

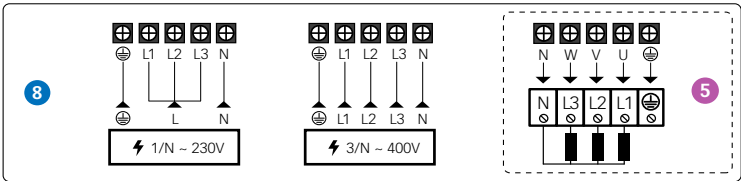
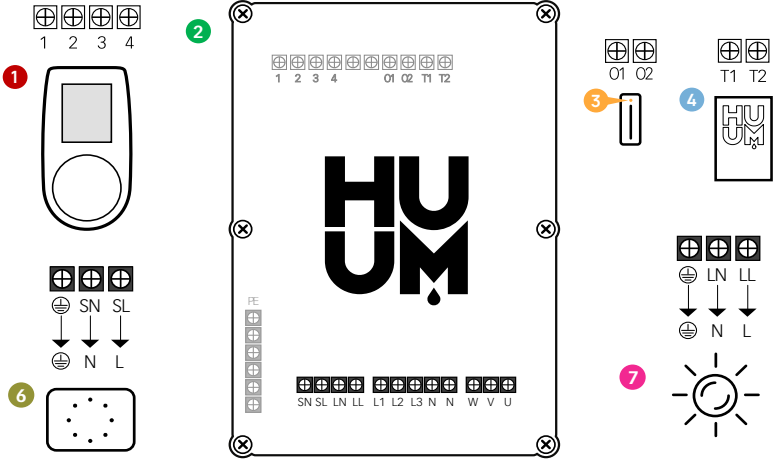
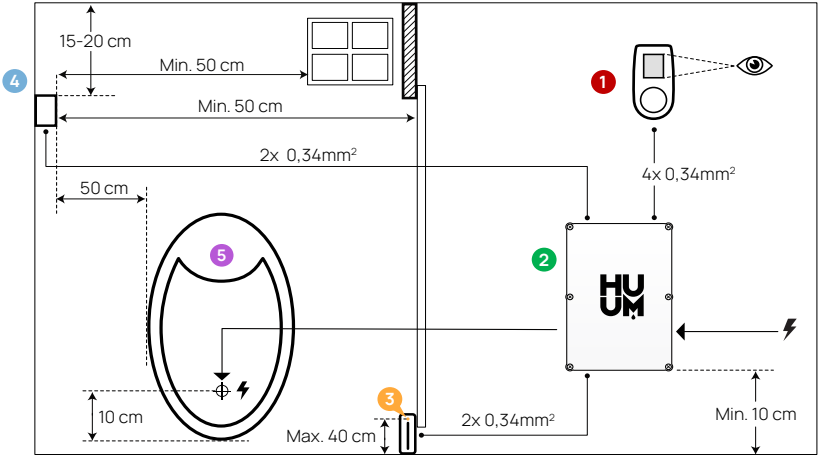

Asennusohjeissa käytetyt turvallisuusvinkit

VAROITUS! Näin merkittyjen ohjeiden laiminlyönti voi aiheuttaa vakavia tai hengenvaarallisia vammoja.

VARO! Näin merkittyjen ohjeiden laiminlyönti voi aiheuttaa lieviä tai keskivakavia vammoja tai esineen vioittumisen.

HUOM! Noudata muitakin näiden ohjeiden vartavastaisia turvallisuusvinkkejä.

LAITTEEN ASENNUS

- Ennen asennuksen aloittamista katkaise pääkeskuksesta sähkö-kiukaan virransyöttö.
- Ohjauskeskus ❶ tulee asentaa löylyhuoneen ulkopuolelle käyttäjän silmien korkeudelle oven viereen tai löylyhuoneen valmistajan ohjeiden mukaan.
- Jos piirilevyysi ❷ tukee Wi-Fi- tai GSM-yhteyttä, se tulee sijoittaa sellaiseen paikkaan, jossa on riittävä kuuluvuus.
- Laitte on asennettava kuivaan paikkaan. Laitte on IP65-luokiteltu.
- Laitteen korkeinta sallittua käyttölämpötilaa (50°C) ja suurinta sallittua ilmankosteutta (95%) ei saa ylittää.

VAROITUS! Laitte tulee liittää sähköverkkoon pysyvästi, ei pistokytkimellä. Kiukaan sähkökaapelin on oltava SiHF-J tai vastaava. Johdon poikkipinta-ala riippuu lämmitysvastusten tehosta. Katso kiukaan ohjeet.

HUOM! Mitoita kaapelien pituudet ja määrittele kaapelien ja laiteosien sijaintipaikat (ks. kuva).

HUOM! Kun kytket päämoduulin yksivaiheiseen, varmista, että sulake, johon siihen kytket, on riittävä ampeerimäärä ja että kaikki ulostulot U, V, W, N, PE on kytkettävä erillisillä johdoilla.

UKU ohjauskeskus 1

Puurunkoinen

- Irrota UKU-ohjauskeskuksen takakansi ja kiinnitä se seinään.
- Kiinnitä takakansi seinään siten, että ohjauskeskuksen näyttö asettuu silmien korkeudelle.
- Liitä kaapeli ohjauskeskuksen ruuviliittimellä.
- Kiinnitä ohjauskeskus kansineen seinään kiinnitettyyn takakanteen. Kiinnitä sivuista ruuveilla.

Muovirunkoinen

- Liitä kaapeli UKU-ohjauskeskuksen kaapeliruuveilla.
- Irrota vetämällä ohjauskeskuksen painike.
- Kiinnitä ohjauskeskus ruuveilla seinään.
- Asenna ohjauskeskuksen painike takaisin.

Piirilevy 2

- Jos jakokeskus asennetaan löylyhuoneeseen, se tulee sijoittaa 10–50 cm:n korkeudelle lattiasta.
- Piirilevyä ei saa kiinnittää kattoon tai kaltevaan pintaan!
- Vedä UKU-ohjauskeskuksen, lämpötila-anturin ja ovikytkimen kaapelit kaapeliläpiviennin kautta jakokeskukseen ja liitä ne piirilevyyn kuvan osoittamalla tavalla.
- Liitä ohjauskeskuksen syöttökaapeli (230 V/400 V) kaapeliläpivientien kautta piirilevyyn.

Ovikytkin 3

- Ovikytkin koostuu kahdesta puoliskosta: sensori ja magneetista.
- Ovisensorin upotetun asennuksen yhteydessä ovenkarmiin käytä 5 mm poraa.
- Asenna ovisensori lattiasta enintään 40 cm korkeudelle.
- Liitä kaapelin päät ovikytkimen liittimiin.
- Kiinnitä magneetti oven alaosaan siten, että se ohittaa karmin ja mahdollistaa oven sulkemisen.
- Kiinnitä ovikytkin karmiin siten, että ovikytkin ja magneetti ovat oven sulkeutuessa kohdakkain. Ovikytkimen puoliskojen välinen suurin sallittu etäisyys oven ollessa suljettuna on 5 mm.

Ylikuumenemissuojalla varustettu lämpötilaanturi 4

- Liitä kaapeli lämpötila-anturin pistokkeeseen kuvassa osoitetulla tavalla.
- Ruuvaa lämpötila-anturi seinään kuvassa osoitetulla tavalla.
- Lämpötila-anturi ei saa sijaita kiukaan yläpuolella, sen tulee olla kiukaasta vähintään 50 cm:n päässä.
- Lämpötila-anturin on oltava 15-20 cm katosta.
- Lämpötila-anturin on oltava vähintään 50 cm ilman aukosta (ilmanvaihto, ovi, ikkuna).

Höyrystin 6

- Höyrystin liitetään SL SN lähtöihin joka on merkitty piirustukseen. Jos höyrystin on liitetty, höyrystys tulee sallia myös ohjauskeskuksen asetuksista käsin. Ks. käyttöohjeet.

VARO! Liittäessäsi ohjauskeskuksen sähkökiukaaseen, jossa höyrystys on sallittu, varmista, että lämminvesivaraajassa on jatkuvasti vettä. Jos varaaja on tyhjä, höyrystin ei toimi ja lämmitysvastuksen rikkoutumisen riski kasvaa.

Valaisin 7

- Ohjauskeskuksen LLLN lähtöihin voi liittää valaisimen tai ilmanvaihtolaitteen. Jos valaisin on liitetty, ohjauskeskuksella voidaan kytkeä tai katkaista valaisimen tai ilmanvaihtolaitteen virta.
- Valaistuksen käyttö edellyttää, että ohjauskeskuksen asetuksista käsin on sallittu valaistustoiminto. Ks. käyttöohjeet.
- Laitteen enimmäisteho 230 V, 100 W, 50 Hz.

Wi-Fi-ohjauskeskuksen liittäminen verkkoon

- Wi-Fi modeemi on 802.11 b/g/n-standardin mukainen. Päämoduuli tukee vain 2.4 GHz Wi-Fi-verkkoja. Jos 2.4 GHz- ja 5 GHz Wi-Fi-verkkojen nimet ovat identtisiä, Internet-yhteyttä ei voida muodostaa. Päämoduuli ei tue Wi-Fi-verkkojen nimiä ja salasanoita, jotka ovat yli 20 merkin pituisia.
- Siirry ohjauskeskuksen asetusvalikkoon (pidä painike pohjassa 10 sekunnin ajan).
- Jatka Wi-Fi Settings -valikkoon.
- Siirry Wi-Fi SSID -kohtaan ja valitse se.
- Sitten valitse valikosta oikea verkko.
- Wi-Fi-verkkoa valitsemaan voi jatkaa syöttämällä salasana.
- Syötettyäsi salasanan valitse Connect ja noudata näytölle ilmestyviä ohjeita.
- Sitten noudata kohdan "UKU-mobiilisovellus" ohjeita.

GSM-ohjauskeskuksen liittäminen verkkoon

- Liitettyäsi saunan käyttäjätiliisi SIM-kortti aktivoituu ja sauna tulee verkkoon 30 minuutin kuluessa. Huom! Sauna ei tule verkkoon ennen, kuin se on liitetty käyttäjätiliin!
- Koska GSM-ohjauskeskus käyttää mobiilidataliikennettä, se aiheuttaa kustannuksia. Sen takia annamme kaupan päälle yhden vuoden ilmaista mobiilisovelluksen käyttöä. Sen jälkeen saunan etäohjauspalvelu maksaa 29 € vuodessa. Ellet halua käyttää mobiilisovellusta ilmaisen vuoden jälkeen, voit käyttää saunaa pelkästään manuaalisesti ohjauskeskuksella. Jos haluat tehdä näin, muista ilmoittaa meille siitä. Maksaminen tapahtuu mobiilisovelluksessa luottokortilla.
- Sitten noudata kohdan "UKU-mobiilisovellus" ohjeita.

UKU-mobiilisovellus

UKU:n Wi-Fi- tai GSM-laitetta voi ohjauskeskuksen lisäksi ohjata myös älypuhelimella, johon on asennettu vartavastinen mobiilisovellus. Näin voi laittaa saunan lämpenemään jo ennen kotiin saapumista. Lataa HUUM-sovellus matkapuhelimesi käyttöjärjestelmän sovelluskaupasta:

- IOS – App Store;
 - Android – Google Play;
 - Web-sovelluksesta - app.huum.eu
-
- Luo itsellesi käyttäjätili.
 - Sido ohjauskeskuksen ID (XXXXXX) käyttäjätiliisi. Saunan ID ja koodi ovat piirilevyn tarrassa.
 - Tarkista, että kaikki mobiilisovelluksen toiminnot toimivat ja signaalit tavoittavat saunan. Komentojen tulisi toteutua 60 sekunnissa. Elleivät mobiilisovelluksen toiminnot ala toimia, ota yhteyttä valmistajaan: support@huum.eu.
 - Samaan saunaan voi liittää rajoittamattoman määrän käyttäjiä.

HUOM! Jos ohjauskeskusta ei ole liitetty käyttäjätiliin mobiilisovelluksessa, sauna ei tule verkkoon!

Local-kaukosäätimen päivittäminen Wi-Fi kaukosäätimen tasolle

Puhelinsovelluksen avulla voi aktivoida ohjelman, jolla UKU Local muutetaan UKU Wi-Fiksi. Kyseisen päivityksen voi tehdä ilman huoltohenkilöä kutsumatta.

TESTAUS

HUOM! Testejä saa suorittaa vain sähköalan ammattilainen!



VAROITUS! Sähköiskun riski: testaus suoritetaan syöttöjännitteen ollessa kytkettynä.

- **Tarkista turvakytkimen ja piirilevyn käyttöjännitteen kontaktit.** Huono liitäntä saattaa aiheuttaa tulipalon. Kytke virta päälle pääkeskuksen turvakytkimellä. Näyttö vilkkuu hetken ajan. Laitte on käyttövalmis.
- **Tarkista ovikytkin:** sulje löylyhuoneen ovi. Kytke ohjauskeskukseen virta. Aseta lämpötila. Kytke lämmitys päälle. Releiden tulee aktivoitua. Avaa ovi. Releiden tulee laueta 5-10 sekunnissa. Sulje ovi. Releet aktivoituvat uudelleen.

- **Tarkista lämpötila-anturi:**

- Asenna sulake. Katkaise virta jakokeskuksessa olevalla saunan turvakytkimellä 15 sekunniksi ja kytke se sen jälkeen uudelleen päälle. Ohjauskeskuksen tulee sammua ja uudelleen päälle kytkeytyessä näyttää tämänhetkinen lämpötila.
- Lämpötilatietoja päivitetään säännöllisesti, aste kerrallaan, ja siksi todellisen lämpötilan saavuttaminen voi viedä hieman aikaa.
- Aseta lämpötila 50 asteeseen. Kytke saunan lämmitys päälle. Varmista, että valittu lämpötila pysyy päällä. Kytke lämmitys pois päältä.
- Aseta haluamasi lämpötila. Kytke lämmitys päälle. Varmista, että lämpötila saavutetaan.

KÄYTTÖOHJEET

- Painikkeen lyhyt kertapainallus kytkee ohjauskeskuksen päälle, aloittaa ja lopettaa lämmityksen.
- Lämmityksen ajaksi lämpötilan yläpuolelle ilmestyy lämmitystä osoittava merkki. Tilariville ilmestyy merkki , joka osoittaa, että verkkoviestintä aloitetaan. Sauna ei tule verkkoon ennen, kuin se on liitetty mobiilisovellukseen.
- Kun tilariville ilmestyy , ohjauskeskus on saavuttanut yhteyden palvelimeen ja on käyttövalmis.
- Mobiiliverkon signaalin voimakkuutta osoittaa merkki .
- Näyttö on lämmityksen aikana aina aktiivinen.
- Paikalliskäytössä lämmitysajaksi voi valita kotisaunalle **3 tai 6 tuntia, puolijulkiselle saunalle 12 tuntia ja julkiselle saunalle 18 tuntia**. Mobiilisovellusta käytettäessä lämmitysajan voi valita itse.
- Lämmityksen tai X-painikkeen käytön päättyessä ohjauskeskus sammuu.
- Saunan tavoitelämpötilan ilmaisee näytön oikeassa yläkulmassa oleva luku. Tämänhetkinen lämpötila näkyy näytön keskellä. Säätääksesi lämpötilaa kierrä nappia.
- Asettaaksesi kiukaan automaattisen löylytoiminnon kierrä nappia pitäen sitä samalla pohjassa. Vasemmassa alakulmassa näkyy lukema 1–10.

- Asetusvalikkoon pääsee pitämällä nappia pohjassa 10 sekunnin ajan.
- Asetusten valikosta voidaan valita joko C tai F.
- Asetusten valikosta voidaan valita joko yksinkertainen tai älykäs lämmitysalgoritmi: **Yksinkertainen algoritmi** katkaisee virran kaikista lämpövastuksista, kun asetettu lämpötila on saavutettu. **Älykkäällä algoritmilla** virta katkaistaan yhdestä lämpövastuksesta kerrallaan jo ennen asetetun lämpötilan saavuttamista. Siten voidaan vähentää sähkön kulutusta, etenkin sellaisissa kiukaissa, joissa on suuri kivimäärä (50 kg tai enemmän). Huom! Älykäs algoritmi ei sovellu käytettäväksi kiukaissa, joissa on alle kolme lämpövastusta.
- Vent/light - Tämä toiminto kytkee oven avaamisen päälle LN LL-lähtöihin kytkettyyn laitteeseen säädetyksi ajaksi (10, 15, 20 min).

Lapsilukko

- Lapsilukkotoiminnon voi kytkeä päälle asetusvalikosta.
- Lapsilukko käynnistyy automaattisesti silloin, kun ohjauskeskukseen näyttö sammuu.
- Kun lapsilukko on päällä, pidä kuvaruudun aktivointiin nappia alhaalla ja käännä hieman oikealle, takaisin alkuasentoon, hieman vasemmalle ja takaisin alkuasentoon.

Ajastin

- Aktivoidaksesi ajastintoiminnon pidä nappia pohjassa 3 sekunnin ajan.
- Valittuasi haluamasi kellonajan lyhyt kertapainallus kytkee ajastimen päälle. Ajastintoiminto ei aktivoidu nappia painamatta!

Valaistus

- Valaistustoiminnon voi valita asetusvalikosta.
- Jos valaistustoiminto on valittuna, voi sytyttää tai sammuttaa valot kahdella nopealla napinpainalluksella.

Höyrystin

- Höyrystystoiminnon voi valita asetusvalikosta.
- Kun höyrystystoiminto on valittuna, löylyä heitetään enemmän, kun nappia pidetään pohjassa ja kierretään oikealle, ja vähemmän, kun nappia kierretään vasemmalle.
- Löylyn voimakkuus näkyy näytön vasemmassa alakulmassa (esim. 1–10).

Mobiilisovelluksen käyttö

- Valitse haluamasi saunan lämpötila ja lämmitysaika (viimeisin asetus jää muistiin).
- Kytke sauna päälle.
- Noudata sovelluksen antamia ohjeita.

YLEISET TURVALLISUUSOHJEET KÄYTTÄJÄLLE

- Lämpötila-anturin lauettua (130°C) on suoritettava saunan tarkastus ja varmistettava saunan turvallisuus. Ylikuumenemis-suojalla varustettu lämpötila-anturi tulee vaihtaa – ota yhteyttä valmistajaan support@huum.eu.
- Jos ilmenee sellaisia ongelmia, joita ei ole käsitelty näissä asennusohjeissa, ota yhteyttä laitteen toimittajaan laitteen turvallisen käytön varmistamiseksi.
- Saunan ohjauslaitteen turvallisen käytön varmistamiseksi laitetta ei saa muuttaa tai muokata luvottomasti.
- Valmistajalla on oikeus muuttaa laitteen teknisiä ominaisuuksia.

HUOM! Säilytä nämä asennus- ja käyttöohjeet saunan ohjauslaitteen lähellä, jotta voisit tarvittaessa hankkia ohjeista laitteen turvallisen käytön kannalta tärkeitä tietoja.

HUOM! Noudata myös yksittäisissä kappaleissa annettuja turvallisuusohjeita.

TARKOITUKSEN MUKAINEN KÄYTTÖ

- Varmista, ettei kiukaan päällä ole mitään esineitä. Myös palamattomat esineet saattavat aiheuttaa kiukaan ylikuumenemista ja siten palovaaran.
- 18 kW:n ohjauskeskusta saa käyttää vain kolmella lämmityspiirillä, eikä yhden piirin maksimiteho saa ylittää 6 kW:a.
- Tätä laitetta ei ole tarkoitettu fyysisesti, sensorisesti tai henkisesti vammaisten henkilöiden (eikä lasten) käyttöön tai sellaisten henkilöiden käyttöön, joilla ei ole asianmukaista kokemusta ja/ tai tietoja, paitsi jos he ovat turvallisuudesta vastaavan henkilön valvonnassa tai he ovat saaneet häneltä tarvittavan ohjeistuksen.
- Älä anna lasten leikkiä laitteella.
- Kun saunaa ei käytetä, katkaise turvallisuussyistä virta saunan turvakytkimellä.
- Jos haluat käyttää etäohjausta, varmista, että kiuas on käytökunnossa eikä sen päällä ole esineitä. Kun olet varma, että löylyhuone on turvallinen, sulje sen ovi.
- Vanhoissa laitteissa on kierrätyskelpoisia materiaaleja. Älä laita vanhoja laitteita talousjätteen joukkoon.
- Kun saunaa ei käytetä pitkään aikaan, katkaise virta jakokeskuksessa olevalla saunan turvakytkimellä.
-
-

HUUM-LAITTEIDEN TAKUUEHDOT

- Takuu koskee vain tuotteita, jotka on asennettu ja joita on käytetty niiden käyttöohjeiden mukaisesti.
- HUOM! Takuu ei laajene koskemaan sähköisiä lämmityselementtejä, joita luokitellaan kulumiseksi osiksi.
- Takuu ei koske tuotteen normaalista kulumisesta tai väärästä käytöstä aiheutuneita vikoja.
- Takuun kesto on 5 vuotta ja se alkaa ostohetkestä (ostokuitin perusteella).
- Takuu ei ole voimassa, jos viat johtuvat seuraavista syistä:
 - kuljetuksesta ja muusta tahattomasta vahingoittumisesta johtuvat viat;
 - tuotteen huolimattomasta tai ei-tarkoituksenmukaisesta varastoinnista ja käytöstä sekä ylikuormituksesta johtuvat viat;
 - tuotteen asennus- ja käyttöohjeiden sekä tuotteen asennuksen yhteydessä turvallisuusvaatimusten laiminlyönnistä johtuvat viat;
 - tuotteen osia (lukuun ottamatta kulumisia osia) on korvattu tai lisätty kuulumattomia osia;
 - tuotteen takuu-aika on päättynyt;
 - tuotteen kokoonpano ei ole täydellinen;
 - laitteen kanssa yhteensopimattomien tuotteiden käyttö.

Löydä sopivin materiaali verkkosivustoltamme www.huum.fi

UKU GSM/Wi-Fi/Local

DIE STEUERUNG DES ELEKTRO-SAUNAOFENS Bedienungs- und Montageanleitung



ACHTUNG! Elektroinstallationsarbeiten dürfen nur von Elektrofachkräften durchgeführt werden

Lieferumfang:

- Steuerkonsole;
- Hauptmodul (65 mm×165 mm×245 mm);
- Temperatursensor und Thermosicherung;
- Türsensor;
- Kabeln für den Temperatursensor und Türsensor (5+5 m; 2×0,34 mm²);
- Kabeln fürs Bedienfeld (3 m; 4×0,34 mm²).

ACHTUNG! Bitte bewahren Sie diese Bedienungsanweisung in der Nähe des Steuergerätes auf- so können Sie die Sicherheit- und Benutzungsanweisungen besser nachlesen und befolgen.

VOR BEGINN DER MONTAGE

Bitte lesen sie diese Anleitung vor Beginn der Montagearbeit sorgfältig durch, um alle Vorteile des Gerätes komplett ausnutzen können und um Sachschäden zu vermeiden.

- Elektroinstallationsarbeiten dürfen nur von Elektrofachkräften durchgeführt werden.
- Alle Montage- sowie Wartungsarbeiten dürfen nur im spannungsfreien Zustand durchgeführt werden.
- Bei Problemen, die nicht in dieser Montageanleitung aufgeführt sind, wenden Sie sich bitte, zu Ihrer eigenen Sicherheit, an Ihren Zulieferer.
- Eigenmächtige Änderungen und Umbauten des Gerätes sind untersagt.
- Der Hersteller behält sich das Recht auf Änderungen vor. Die neueste und gültige Version dieser Anleitung finden Sie auf der Herstellerhomepage (www.huum.de).
- Beachten Sie, dass das Stromkabel vom Hauptverteiler bis zur gewünschten Anschlussstelle in den Saunaräumen einen genügenden Querschnitt aufweist. Bei älteren Gebäuden überprüfen Sie den Zustand der Abzweigdosen und verlegen Sie, wenn möglich, ein neues Stromkabel vom Hauptverteiler bis hin zur Sauna. Installieren für die Sauna einen separaten Stromschutzschalter.
- Wir empfehlen Ihnen das Gerät ohne eines Fehlerstromschutzschalters zu installieren.
- Dieses Produkt ist für den Betrieb mit Geräten vorgesehen, die die Anforderungen von EN 60335-2-53:2011 erfüllen.

In dieser Anleitung verwendete Symbole:

In dieser Bedienungsanleitung sind mit farbigen Nummern die folgenden Saunadetails bezeichnet:

- | | |
|--------------------------------------|---|
| 1 Steuerkonsole UKU | 6 Verdämpfer (gehört nicht ins Set) |
| 2 Hauptmodul | 7 Lichteinheit (gehört nicht ins Set) |
| 3 Türsensor | 8 Anschliessen des
1-Phasen-Hitzesteinofens |
| 4 Thermosensor | 9 Anschliessen des
3-Phasen-Hitzesteinofens |
| 5 Ofen (gehört nicht ins Set) | |

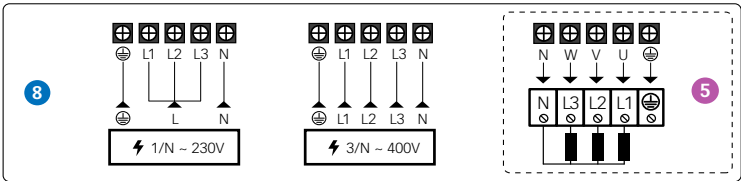
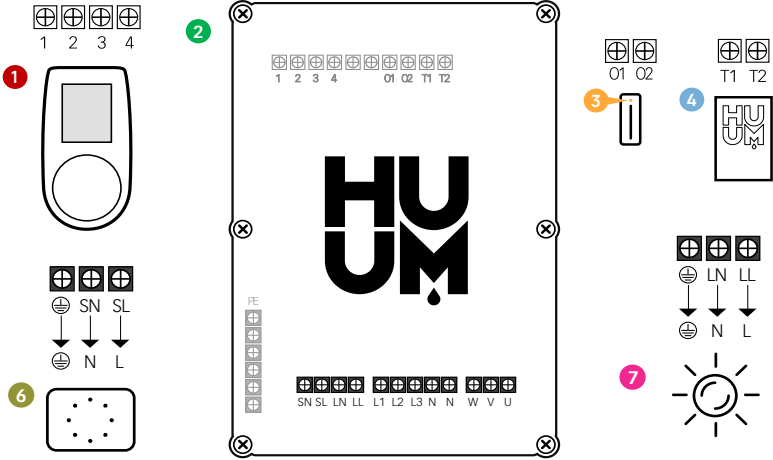
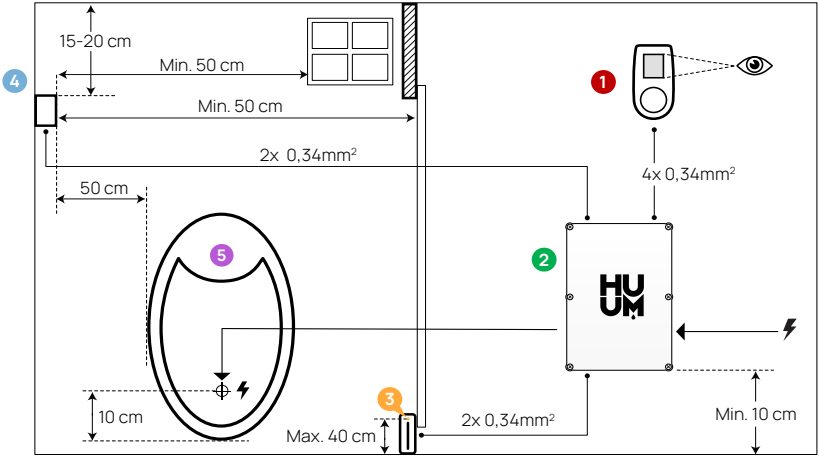

WARNUNG! Eine Missachtung dieses Hinweises kann zu schweren oder tödlichen Verletzungen führen.

VORSICHT! Eine Missachtung dieses Hinweises kann zu leichten bis mittelschweren Verletzungen oder zu Sachbeschädigung führen.

ACHTUNG! Befolgen Sie ebenfalls alle andere Sicherheitshinweise in den einzelnen Kapiteln dieser Anleitung. Entsorgen Sie die Produktverpackung entsprechend den örtlichen Vorschriften.

INSTALLATION DER STEUERKONSOLE UKU

- Vor Beginn der Installation den elektrischen Saunaofen am Verteilerkasten stromlos schalten.
- Die Installation der Steuerkonsole **1** muss außerhalb des Saunaraumes auf eine Wand in Augenhöhe oder entsprechen den Angaben des Saunakabinenherstellers erfolgen.
- Bei der Installation des Hauptmoduls **2** von GSM und Wi-Fi Steuerung muss man daran achten, dass die Geräte an dieser Stellen einen guten Signalempfang haben.
- Die Installation des Gerätes ist nur in trockenen Räumen zulässig. Die IP-Schutzklasse des Gerätes ist IP65.
- Die max. Betriebstemperatur von 50°C und die max. Luftfeuchte von 95% dürfen nicht überschritten werden.

VORSICHT! Die Elektroinstallation der Bedienoberfläche muss als feste Verlegung, bzw. ohne Stecker erfolgen. Für den elektrischen Saunaofen ist als Stromkabel das SiHF-J oder gleichwertig zu verwenden. Der Querschnitt des Kabels ist abhängig von der Leistungskraft der Heizelemente. Bitte an Bedienungsanleitung des Ofens nachlesen.

ACHTUNG! Stellen Sie beim Anschluss des Hauptmoduls an eine einzelne Phase sicher, dass die Sicherung, an die Sie das Hauptmodul anschließen, eine ausreichende Stromstärke hat und dass alle Ausgänge U, V, W, N, PE über separate Kabeln angeschlossen werden müssen.

STEUERKONSOLE UKU ①

Mit Holzverkleidung

- Trennen Sie die Rückseite von der Steuerkonsole.
- Befestigen Sie die Rückseite an die Wand, auf eine Höhe, in der das obere Ende der Steuerkonsole in Augenhöhe befindet.
- Schließen Sie das Kabel an die Schraubklemmen des Gerätes.
- Befestigen Sie das Gerät samt der Verkleidung auf die vorher installierte Geräterückseite an die Wand. Fixieren sie es mit Schrauben an den Seiten.

Mit Kunststoffverkleidung

- Schließen Sie das Kabel an die Kabelschrauben der Steuerkonsole UKU.
- Entfernen Sie den Sternkopf durch Ziehen.
- Befestigen Sie das Gerät mit Schrauben an die Wand.
- Montieren sie den Steuerknopf zurück an das Gerät.

Hauptmodul ②

- Bei der Montage innerhalb des Saunaraumes muss der Verteilerkasten an die Wand, in einer Höhe von 10–50 cm vom Boden befestigt werden.
- Die Montage des Hauptmoduls an Decken und Schrägen ist untersagt.
- Führen Sie die Kabel des Steuermoduls UKU, des Thermosensors und der Türsensors durch die Kabelöffnung im Verteilerkasten und schließen Sie entsprechend der Abbildung an das Hauptmodul an.
- Schließen Sie das Netzkabel (230 V/400 V) gemäß der Abbildung über die Kabelöffnungen an den Hauptmodul an.

Türsensor ③

- Der Temperatursensor besteht aus zwei Komponenten: Sensor und Magnet.
- Bei vertiefter Anbringung der vom UKU Türsensor in die Türzarge den Bohrer mit 5 mm Diameter benutzen.
- Den Türsensor auf eine maximal 40 cm Höhe installieren.

- Verbinden Sie die Kabelenden mit den Sensorklemmen.
- Befestigen Sie den Magnet so an die Tür, dass er sich direkt gegenüber der Türzarge befindet, aber die Leichtgängigkeit der Saunatür nicht beeinträchtigt.
- Befestigen Sie den Sensor so am Türrahmen, dass Sensor und Magnet beim Schließen der Tür ausgerichtet sind. Der max. Abstand zwischen zwei Sensorhälften bei einer geschlossenen Tür beträgt 5 mm.

Temperatursensor mit Überhitzungsschutz 4

- Verbinden Sie das Kabel an den Stecker des Thermosensors entsprechend der Abbildung.
- Schrauben Sie den Thermosensor entsprechend der Abbildung an die Wand.
- Der Temperatursensor darf nicht oberhalb des Saunaheizkörpers platziert werden. Der Temperaturfühler muss von Fenstern, Türen etc. mindestens 50 cm entfernt installiert sein.
- Der Temperaturfühler muss von der Decke mindestens 15-20 cm runter liegen.

Anschluss an verdämpfer 6

- Der Verdämpfer wird an die Ausgänge SL SN (siehe Abbildung) angeschlossen. Bei angeschlossenem Verdämpfer muss aus den Geräteeinstellungen die Verdämpfer-Funktion ausgewählt werden, siehe Bedienungsanleitung.

ACHTUNG! Beim Anschluss der Steuerkonsole an einen Elektro Saunaofen mit Verdämpfer-Funktion, vergewissern Sie sich, dass der Wasserbehälter stets mit Wasser befüllt ist. Bei einem leeren Wasserbehälter ist der Verdämpfer nicht nur außer Funktion, sondern es besteht auch eine erhöhte Gefahr für das sog. „Durchbrennen“ des Heizkörpers.

Anschluss an beleuchtung 7

- Man kann an die Ausgänge LL LN (siehe Abbildung) der Steuerkonsole die Beleuchtung/Ventilation angeschlossen werden. Somit kann bei solcher Konfiguration mit der Steuerkonsole die Beleuchtung/Ventilation geschaltet werden.
- Für die Beleuchtung muss in den Einstellungen der Steuerkonsole die Funktion Beleuchtung aktiviert werden. Siehe Bedienungsanleitung.
- Die maximale Leistung des Geräts beträgt 230 V, 100 W, 50 Hz.

Anschliessen der UKU Wi-Fi ans Netzwerk

- Das Modem der Wi-Fi-Steuerung ist bezeichnet mit dem Standard 802.11 b/g/n. Der Hauptmodul unterstützt nur Wi-Fi-Netze vom 2.4 GHz. Sind die Namen der Wi-Fi-Netze von 2.4 GHz und 5 GHz identisch, kann die Internetverbindung nicht hergestellt werden. Der Hauptmodul unterstützt keine Wi-Fi-Netze, deren Namen und Passwörter, die länger als 20 Zeichen sind.
- Ins Menü eingehen- 10 Sekunden den Knopf runterhalten
- "Wi-Fi settings" wählen
- Auf "SSID" gehen und es wählen
- Gewünschtes Wi-Fi-Netzwerk aussuchen
- Passwort des Netzes eingeben
- "Connect" wählen und die Anweisungen auf dem Bildschirm folgen
- Jetzt bitte an der "UKU Mobile App" weiterlesen.

Anschliessen der UKU GSM ans Netzwerk

- Nach dem man die Sauna mit dem Benutzerkonto identifiziert hat, wird die SIM-Karte aktiviert und die Sauna verbindet sich ans Netzwerk in 30 Minuten. Achtung! Vor dem Verbinden des Benutzerkontos kommt die Sauna nicht online!
- Da die GSM Steuerung mobile Datenübertragung benutzt, hat die auch Kosten. Die Benutzung der mobilen Applikation ist kostenlos ein Jahr, ab zweiten Jahr kommt die Jahresgebühr von 29 Euros dazu. Wenn Sie die Sauna nach dem ersten Jahr nicht entfernt bedienen wollen, kann man die Steuerung weiterhin manual

durch das Bedienfeld benutzen. Die Jahresgebühr kann man durch die Applikation mit einer Kreditkarte bezahlt werden.

- Jetzt bitte an der "UKU Mobile App" weiterlesen.

UKU app

Die UKU Wi-Fi oder GSM Steuerung kann man neben dem Bedienfeld mit einem Handy durch eine spezielle Mobilapplikation benutzen. So kann man die Sauna auf dem Weg nach Hause anheizen. Das nötige App steht Ihnen, je nach Betriebssystem, als Download bereit unter:

- IOS – App Store;
- Android – Google Play;
- Internet Applikation – app.huum.eu
- Richten Sie sich ein Benutzerkonto ein.
- Verknüpfen sie den ID-Code der Steuerkonsole (1XXXXX) mit ihrem Benutzerkonto. Den ID-Code finden Sie auf einem Aufkleber auf dem Hauptmodul.
- Überprüfen Sie, ob alle Funktionen des Apps richtig belegt sind und ob sie die Sauna auch wirklich entsprechend ansteuern. Die Steuerfunktionen müssen innerhalb von 60 Sekunden schalten. Sollten die Steuerfunktionen des Apps nicht richtig funktionieren, wenden Sie sich bitte an den Hersteller: support@huum.eu.
- Eine Sauna kann durch die Applikation eine unbegrenzte Benutzerzahl haben.

ACHTUNG! Solange die Steuerkonsole in der App noch nicht mit Ihrem Benutzerkonto verknüpft ist, schaltet die Sauna nicht in den Netzbetrieb!

Erhöhung der Kapazität der lokalen Fernbedienung auf das Niveau der WiFi Fernbedienung

In der mobilen Anwendung kann eine Software aktiviert werden, mit deren Hilfe UKU Local in UKU WiFi konvertiert wird. Für dieses Update muss kein Techniker herbeigeholt werden.

TESTBETRIEB

ACHTUNG! Der Testbetrieb ist von einer Elektrofachkraft durchzuführen.

WARNUNG! Stromschlaggefahr: der Testbetrieb muss mit eingeschalteter Netzspannung erfolgen.

- **Überprüfen Sie die Verbindungen der Betriebsspannung zw. Schutzschalter und Hauptmodul.** Eine schlechte Verbindung führt zur erhöhten Brandgefahr. Schalten Sie die Betriebsspannung am Verteilerkasten ein. Das Display der Steuerkonsole blinkt kurz auf. Das Gerät ist nun betriebsbereit.
- **Überprüfen Sie die Funktion des Türsensors:** schließen Sie die Saunaraumtür. Schalten Sie die Steuerkonsole ein. Wählen Sie eine Betriebstemperatur aus. Schalten Sie die Aufheizfunktion ein. Die Relais müssen darauf schalten. Öffnen Sie die Saunaraumtür. Die Relais müssen binnen 5–10 Sekunden den Kontakt trennen. Schließen Sie die Saunaraumtür. Die Relais müssen erneut schalten
- **Überprüfen Sie die Funktion des Temperatursensors:**
 - Installieren Sie die Sicherung. Schalten sie die Sicherung für die Sauna am Verteilerkasten für 15 Minuten aus und danach erneut ein. Die Steuerkonsole muss sich in der Zeit ausschalten und nach dem erneuten Einschalten die Ist-Temperatur anzeigen.
 - Die Temperaturanzeige in Grad ändert sich im Zeitverlauf schrittweise, deshalb kann es ein wenig dauern, bis die tatsächliche Temperatur am Display angezeigt wird.
 - Stellen Sie die Soll-temperatur auf 50 Grad ein. Schalten Sie die Sauna ein. Vergewissern Sie sich, dass die Sauna die eingestellte Temperatur beibehält. Schalten Sie die Aufheizfunktion aus.
 - Stellen Sie eine gewünschte Soll-temperatur ein. Schalten Sie die Aufheizfunktion ein. Vergewissern Sie sich, dass die Sauna die eingestellte Temperatur erreicht.

BETRIEBSANLEITUNG

- Mit einer kurzen einmaligen Knopfdruck schalten Sie die Steuerkonsole ein, und die Aufheizfunktion jeweils ein oder aus.
- Während der Aufheizphase erscheint im Display das Aufheizzeichen  für den Suchlauf des Netzbetriebs. Der Netzbetrieb erfolgt nur, wenn die Sauna mit Ihrem Benutzerkonto verknüpft ist.
- Nachdem auf der Statusleiste das Symbol  erscheint, ist die Steuerkonsole mit dem Server verbunden und betriebsbereit.
- Die Empfangsstärke des Mobilfunks wird mit dem Symbol  angezeigt.
- Das Display der Steuerkonsole bleibt während des Aufheizens stets aktiv.
- Für die lokale Nutzung können Heizzeiten für **3 und 6 Stunden für private Saunen, 12 Stunden für halböffentlichen Saunen und 18 Stunden für öffentlichen Saunen gewählt werden** (im "Settings menu"). Bei Nutzung über die Applikation kann die Betriebszeit frei gewählt werden.
- Nachdem die Soll-Temperatur erreicht wird oder der Steuerknopf nicht mehr betätigt wird, schaltet die Steuerkonsole sich aus.
- Die Soll-Temperatur wird oben rechts auf dem Display angezeigt. Die Ist-Temperatur erscheint in der Mitte. Die Temperatur wird über das Drehen des Steuerknopfes geregelt.
- Für die Steuerung der automatischen Aufgussfunktion halten sie den Steuerknopf beim Drehen gedrückt. Unten links auf dem Display erscheint der Anzeigebereich 1-10.
- Zum Öffnen der Geräteeinstellungen halten Sie den Steuerknopf für 10 Sekunden gedrückt.
- Sie können im Einstellungsmenü zwischen C und F wählen.
- Das Gerät kann mit einem einfachen und intelligenten Heizalgorithmus aus dem Menü ausgewählt werden: Ein **einfacher Algorithmus** schaltet alle Heizungen aus, wenn die Zieltemperatur erreicht ist. Mit einem **cleveren Algorithmus** schalten die Heizstäbe nacheinander aus, bevor wir die Zieltemperatur erreicht wird. Dies spart Strom, insbesondere bei Heizgeräten mit einer großen Menge an Steinen (50+ kg). NB! Der intelligente Algorithmus ist nicht für Öfen mit weniger als drei Heizstäben geeignet.
- Vent/light - Diese Funktion wird nach Öffnen der Tür aktiviert und gilt für die konfigurierte Zeit (10, 15, 20 Minuten) jedes an die LN LL-Ausgabe angeschlossenen Geräts.

Kindersicherung

- Zum Einschalten der Kindersicherung öffnen Sie die Geräteeinstellungen.
- Die Kindersicherung wird automatisch aktiviert nachdem das Display sich ausschaltet.
- Für die Aktivierung des Bildschirms bei eingeschalteter Kindersicherung den Knopf eingedrückt halten und es um eine Vierteldrehung nach rechts, dann zurück zur Ausgangsposition, danach wieder um eine Vierteldrehung nach links und wieder zurück zur Ausgangsposition drehen.

Timer

- Zum Öffnen der Timer-Funktion halten Sie den Steuerknopf für 3 Sekunden gedrückt.
- Nachdem die gewünschte Uhrzeit gewählt ist, drücken Sie den Steuerknopf kurz, um diese Einstellung zu aktivieren. Ohne den Knopfdruck wird die Einstellung nicht aktiviert.

Beleuchtung

- Zu den Funktionen Beleuchtung und Verdämpfer gelangen Sie über das Menü Geräteeinstellungen.
- Ist die Funktion Beleuchtung angewählt, drücken Sie zu An- oder Ausschalten schnell zweimal den Steuerknopf

Verdämpfer

- Zu den Funktionen Verdämpfer und Beleuchtung gelangen Sie über das Menü Geräteeinstellungen.
- Ist die Funktion Verdämpfer angewählt, so halten Sie den Steuerknopf gedrückt und drehen es nach rechts für mehr Aufguss oder nach links für weniger Aufguss.

- Die Intensität des Aufgusses wird auf dem Display links unten angezeigt (Anzeige 1–10).

Nutzung der App

- Stellen Sie die gewünschte Aufheiztemperatur sowie die Aufheizzeit ein (die zuletzt verwendete Einstellung bleibt im System gespeichert).
- Schalten Sie die Sauna ein.
- Nähere Hinweise liefert Ihnen die App.

ALLGEMEINE SICHERHEITSHINWEISE FÜR DEN ANWENDER

- Wenn die Thermosicherung (130°C) ausgelöst hat, ist die Sauna zu kontrollieren, um einen weiteren sicheren Betrieb der Sauna zu gewährleisten. Der Temperatursensor mit Überhitzungsschutz ist auszutauschen. Bitte wenden Sie sich an den Hersteller unter support@huum.eu.
- Bei Problemen, die nicht in dieser Montageanleitung aufgeführt sind, wenden Sie sich bitte, zu Ihrer eigenen Sicherheit, an Ihren Zulieferer
- Für einen sicheren Betrieb sind eigenmächtige Änderungen an der Steuerkonsole sowie deren Umbauten untersagt.
- Der Hersteller behält sich das Recht vor, technische Änderungen vorzunehmen.

ACHTUNG! Bewahren Sie diese Montage- und Betriebsanleitung stets in der Nähe der Steuerkonsole auf, sodass Sie jederzeit den Zugang zu Sicherheits- und Betriebshinweisen haben.

ACHTUNG! Befolgen Sie ebenfalls alle andere Sicherheitshinweise in den einzelnen Kapiteln dieser Anleitung.

BESTIMMUNGSGEMÄßER BETRIEB

- Halten Sie Ihre Saunasteine frei von jeglichen Gegenständen. Eine Überhitzungs- und Brandgefahr besteht auch bei nichtbrennbaren Gegenständen.
- Zum Aufheizen Ihrer Sauna schließen Sie die Saunaraumtür. Bei geöffneter Tür geht die Aufheizfunktion nicht in Betrieb.
- Die 18 kW Steuerkonsole darf nur mit drei Heizkreisen betrieben werden, mit einer Heizleistung von max. 6 kW je Heizkreis.
- Kinder und Personen, denen es an Wissen oder Erfahrung im Umgang mit dem Gerät mangelt, oder die in ihren körperlichen, sensorischen oder geistigen Fähigkeiten eingeschränkt sind, dürfen das Gerät nicht ohne Aufsicht oder Anleitung durch eine für ihre Sicherheit verantwortliche Person benutzen.
- Das Gerät ist kein Spielzeug für Kinder.
- Für eine erhöhte Sicherheit schalten Sie Ihre Sauna bei Nichtgebrauch über die Sicherung im Verteilerkasten aus.
- Bei der Verwendung der Fernsteuerung vergewissern Sie sich, dass der Saunaofen voll funktionstüchtig und frei von Gegenständen ist. Nachdem Sie die Sicherheit des Saunaraumes überprüft haben, schließen Sie die Saunaraumtür.
- Altgeräte beinhalten wiederverwertbare Rohstoffe. Bitte Entsorgen Sie die Altgeräte nicht über den Haushaltsmüll.
- Für längere Betriebspausen schalten Sie Ihre Sauna über die Sicherung im Verteilerkasten aus.

GARANTIEBEDINGUNGEN FÜR HUUM-ANLAGEN

- Die Garantie gilt nur für das Produkt, das installiert und gemäß der Bedienungsanleitung benutzt worden ist.
- NB! Die Garantie gilt nicht für den Heizkörper des Elektro-Hitzsteins, der zum Verschleißteil zählt.
- Die Garantie umfasst nicht aus dem normalen Verschleiß bzw. der bestimmungswidrigen Benutzung herrührenden Fehler.
- Die Garantie wird für den Zeitraum von fünf Jahren ab dem Kauf (gemäß des Kaufbelegs) gewährt.
- Außer Garantie stehen Mängel oder Störungen, die zurückzuführen sind auf:
 - Transport- und sonstige zufällige Schäden
 - achtlose bzw. bestimmungswidrige Haltung und Benutzung sowie Überlastung des Produkts
 - Nichtbeachten der Installations- und Benutzungsvorschriften im Laufe der Aufstellung des Produkts
 - Ersetzen der Produktteile (außer den Verschleißteilen) bzw. Hinzufügen der vom Hersteller nicht freigegebenen Teile
 - Ablauf der Garantiefrist
 - mangelnde Gesamtheit des Produkts
 - Benutzung der mit der Anlage nicht übereinstimmenden Produkte.

Das am meisten relevante Material finden Sie auf unserer Webseite www.huum.de

UKU GSM/Wi-Fi/Local

БЛОК УПРАВЛЕНИЯ ЭЛЕКТРИЧЕСКОЙ КАМЕНКИ ДЛЯ САУНЫ

Инструкция по монтажу и эксплуатации



ВНИМАНИЕ! Описанные в настоящей инструкции электрические работы имеет право производить только сертифицированный электрик.

В комплект блока входят:

- пульт управления UKU;
- главный модуль (65 mm×165 mm×245 mm);
- термодатчик;
- датчик открытия двери;
- кабель термодатчика и датчика открытия двери (5+5 м; 2×0,34 мм²);
- кабель интерфейса пользователя (3 м; 4×0,34 мм²).

ВНИМАНИЕ! Держите данную инструкцию по монтажу и эксплуатации вблизи блока управления, чтобы вы могли в любой момент проверить правила безопасности и важную информацию о пользовании устройством.

ПЕРЕД МОНТАЖОМ

Перед монтажом устройства внимательно прочтите инструкцию по эксплуатации, чтобы использовать все преимущества данного устройства и избежать каких-либо повреждений.

- Данное устройство может устанавливать только электрик либо иное лицо с равноценной квалификацией.
- Установка и обслуживание устройства разрешается только в том случае, если устройство не находится под напряжением.
- Если у вас возникают проблемы, которые не описаны в данной инструкции, обратитесь в целях безопасности к своему поставщику.
- Данное устройство запрещается самовольно изменять или переделывать.
- Производитель имеет право вносить изменения в своем устройстве. Самую последнюю версию инструкции по эксплуатации вы найдете на интернет-сайте производителя (www.huum.eu).
- Убедитесь, чтобы электропроводка в вашем здании от распределительного щита до желаемого места расположения сауны имела достаточное поперечное сечение. В том случае, если здание старое, обратите внимание на состояние распределительных коробок и при возможности проложите новую кабель от щита до сауны. Установите для сауны отдельную токовую защиту.
- Рекомендуется подключать устройство к электросети без устройства защитного отключения при появлении тока утечки.
- Настоящее изделие предназначено для работы с оборудованием, отвечающим требованиям EN 60335-2-53: 2011.

Рисунок и его важные детали

В инструкции цветными цифрами обозначены следующие детали:

- | | | | |
|---|---|---|--|
| 1 | Пульт управления UKU; | 6 | Испаритель
(не входит в комплект оборудования); |
| 2 | Главный модуль; | 7 | Светильник
(не входит в комплект оборудования); |
| 3 | Датчик открытия двери; | 8 | Подключение однофазной
каменки |
| 4 | Термодатчик; | 9 | Подключение трехфазной
каменки |
| 5 | Каменка
(не входит в комплект оборудования); | | |

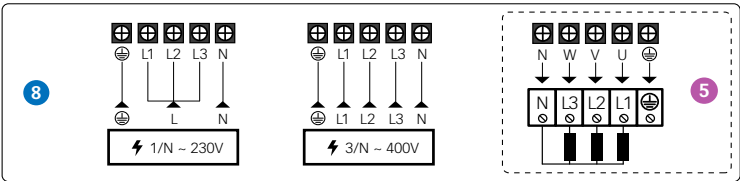
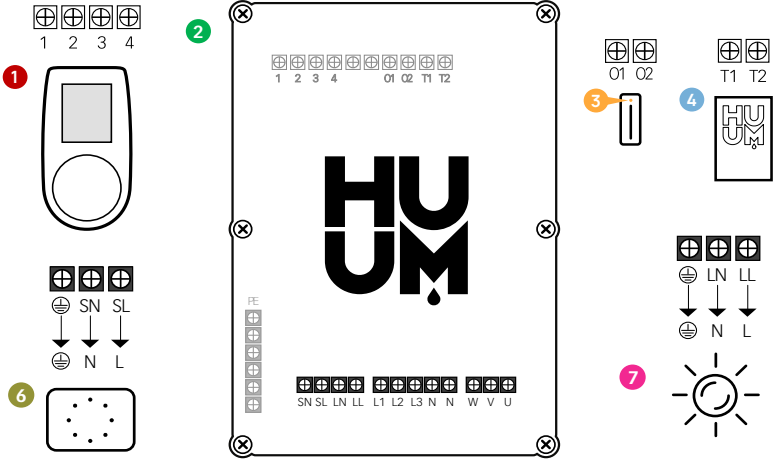
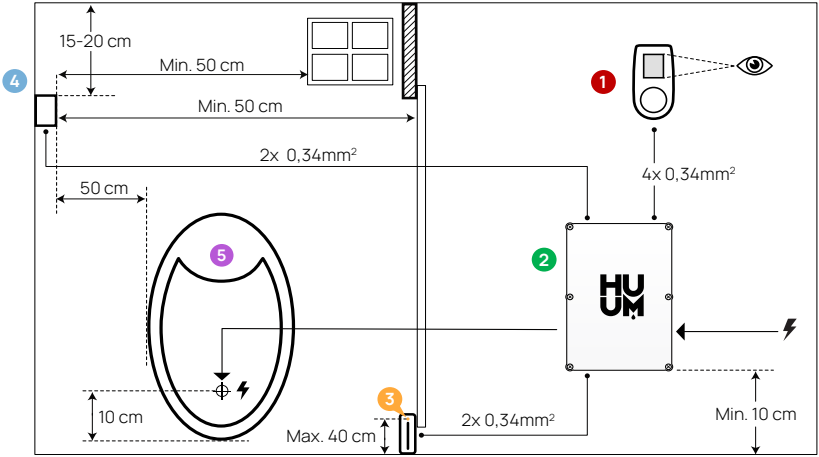

Указания по технике безопасности, используемые в инструкции по монтажу

ПРЕДУПРЕЖДЕНИЕ! Несоблюдение отмеченных указаний может привести к серьезным или даже летальным повреждениям.

ВНИМАНИЕ! Несоблюдение отмеченных указаний может закончиться травмами легкой или средней тяжести либо повреждением объекта.

ВНИМАНИЕ! Соблюдайте также все другие специальные указания по технике безопасности данной инструкции.

МОНТАЖ УСТРОЙСТВА

- Перед тем как приступить к монтажу, отключите в распределительном щите питание электрокаменки.
- Пульты управления **1** следует устанавливать за пределами парилки на уровне глаз пользователя или согласно рекомендациям изготовителя парилки.
- Если ваш главный модуль **2** поддерживает соединение по wi-fi либо GSM, то его следует расположить в зоне действия сети.
- Устройство должно быть установлено в сухом месте. Устройство соответствует классу защиты IP65.
- Не допускается превышать максимальную температуру эксплуатации устройства, которая составляет +50°C, а также максимальную влажность воздуха в 95%.

ПРЕДУПРЕЖДЕНИЕ! Устройство необходимо подключить к электрической сети на постоянной основе, без использования штепсельных разъемов. Питающий кабель должен соответствовать стандарту SiHF-J или его аналогу. Поперечное сечение провода зависит от мощности нагревательных элементов. См. инструкцию к каменке.

ВНИМАНИЕ! Отмерьте длину кабелей и определите расположение кабелей и частей устройства (см. рисунок).

ВНИМАНИЕ! При подключении основного модуля к одной фазе убедитесь, что предохранитель, к которому вы подключаете, имеет достаточную силу тока и что все выходы U, V, W, N, PE должны быть подключены к отдельным проводам.

Пульт управления UKU 1

С деревянным корпусом

- Снимите заднюю крышку пульта управления UKU и закрепите ее на стене.
- Прикрепите заднюю крышку пульта к стене таким образом, чтобы экран пульта располагался на высоте глаз пользователя.
- Подсоедините кабель с помощью винтового контактного зажима пульта.
- Закрепите пульт вместе с покрытием на задней крышке на стене. По бокам зафиксируйте винтами.

С пластиковым корпусом

- Подсоедините кабель с помощью кабельных коннекторов пульта UKU.
- Снимите кнопку пульта, потянув за нее.
- Прикрепите пульт к стене с помощью шурупов.
- Установите назад кнопку пульта.

Главный модуль 2

- При внутренней установке парилки щит следует расположить на высоте 10-50 см от пола.
- Главный модуль запрещено прикреплять к потолку или на наклонные поверхности!
- Проложите кабели пульта управления UKU, термодатчика и датчика открытия двери в щит через кабельные вводы и соедините их с главным модулем в соответствии с рисунком.
- Подсоедините кабель питания (230 V/400 V) через кабельные вводы к главному модулю в соответствии с рисунком.

Датчик открытия двери 3

- Дверной датчик состоит из двух частей: датчик и магнита.
- При установке заглубленного в дверную коробку датчика открытия двери используйте сверло диаметром 5 мм.
- Установите датчик открывания двери не более, чем на 40 см от пола.
- Соедините концы кабелей с клеммами датчика.
- Прикрепите магнит к нижнему краю двери таким образом, чтобы он проходил вплотную рядом с дверным косяком и при этом позволял свободно закрывать дверь.
- Прикрепите датчик к дверной раме таким образом, чтобы при закрытии двери положение датчика и магнита совпадало. Максимальный промежуток между компонентами дверного датчика при закрытой двери не должен превышать 5 мм.

Термодатчик с защитой от перегрева 4

- Соедините кабель с разъёмом термодатчика в соответствии с рисунком.
- Прикрутите термодатчик к стене в соответствии с рисунком.
- Термодатчик не должен располагаться над каменкой, он должен быть удален от нее не менее чем на 50 см.
- температуры должен находиться на расстоянии 15 - 20 см от потолка.
- температуры должен находиться на расстоянии не менее 50 см от любого отверстия для воздуха (вентиляция, дверь, окно).

Испаритель 6

- Испаритель подсоединяется к указанному на рисунке выходу «SL SN». После того как испаритель будет подключен, необходимо также активировать функцию испарителя в настройках пульта. См. Руководство по эксплуатации.

ВНИМАНИЕ! При подключении пульта к электрокаменке, у которой есть функция испарителя, убедитесь, чтобы водяной бак был

достаточно заполнен водой. Если водяной бак пустой, то функция испарителя не будет работать и увеличивается риск перегорания нагревательных элементов.

Светильник 7

- К выходу пульта «LL LN» возможно подключить освещение/вентиляцию. Если светильник/вентиляция подключены, то со своего пульта можно будет включать и выключать освещение/вентиляцию.
- Для использования освещения в настройках пульта должна быть активирована функция света. См. Руководство по эксплуатации.
- Максимальная мощность устройства 230 В 100 Вт 50 Гц.

Подключение пульта к сети wi-fi

- Модем wi-fi соответствует стандарту 802.11 b/g/n. Главный модуль поддерживает только сети Wi-Fi с частотой 2,4 ГГц. Если названия сетей Wi-Fi с частотами 2,4 ГГц и 5 ГГц идентичные, то интернет-соединение создать не получится. Главный модуль не поддерживает названия сетей Wi-Fi и пароли длиной более 20 символов.
- Зайти в меню настроек пульта (удерживать нажатой кнопку 10 с).
- Перейти дальше в раздел "Wi-Fi settings".
- Перейти в раздел "Wi-Fi SSID", чтобы там сделать выбор.
- Дальше следует выбрать из меню нужную сеть wi-fi.
- После выбора нужной сети wi-fi можно переходить дальше к вводу пароля.
- После ввода пароля следует выбрать «connect» и дальше следовать указаниям на экране.
- Далее следуйте указаниям раздела
- Далее следуйте указаниям раздела мобильного приложения "Мобильное приложение UKU".

Подключение пульта к сети GSM

- После подключения сауны к вашему аккаунту (учетной записи пользователя) активируется SIM-карта и в течение 30 минут сауна подключится к сети. Внимание! До подключения сауны к вашему аккаунту (учетной записи пользователя) сауна не подключится к сети.
- После подключения сауны к вашему аккаунту (учетной записи пользователя) активируется SIM-карта и в течение 30 минут сауна подключится к сети. Внимание! До подключения сауны к вашему аккаунту (учетной записи пользователя) сауна не подключится к сети.
- Поскольку пульт GSM использует мобильную передачу данных, то это сопровождается соответствующими расходами. В связи с этим мы предоставляем вам бесплатное использование мобильного приложения в течение одного года. После этого услуга по удаленному управлению сауной будет стоить 29 евро в год. Если вы не пожелаете использовать мобильное приложение по истечении одного года бесплатного пользования, то сауной можно будет управлять вручную, с помощью пульта управления. В таком случае сообщите нам, пожалуйста, об этом. Оплата производится в мобильном приложении кредитной карточкой.
- Далее следуйте указаниям раздела мобильного приложения "Мобильное приложение UKU".

Мобильное приложение UKU

Помимо пульта управления, устройством UKU wi-fi или GSM можно управлять также с мобильного телефона с помощью специального мобильного приложения. Так вы сможете включить сауну, находясь далеко от дома.

Загрузите приложение HUUM в операционную систему своего мобильного телефона со страницы приложения:

- IOS – App Store;
- Android – Google Play;
- О веб-приложении - app.huum.eu

- Создайте себе аккаунт пользователя.
- Свяжите ID пульта управления (XXXXXX) со своим аккаунтом. ID и коды сауны вы найдете на наклейке на главном модуле.
- Проверьте, работают ли все функции мобильного приложения и доходят ли они реально до бани. Выполнение команд должно занимать не более 60 секунд. В том случае, если функции мобильного приложения не заработали, обратитесь к изготовителю: support@huum.eu.
- К одной сауне может быть подключено неограниченное количество пользователей..

ВНИМАНИЕ! Если пульт управления не подсоединен к аккаунту пользователя в мобильном приложении, то сауна не подключится к сети!

Повышение возможностей локального пульта управления до уровня дистанционного управления Wi-Fi

С мобильного приложения можно приобрести и запустить программное обеспечение, преобразующее UKU Local в UKU Wi-Fi. Такое обновление не потребует вызова специалиста.

ТЕСТИРОВАНИЕ

ВНИМАНИЕ! Тестирование может производить только квалифицированный электрик!

ПРЕДУПРЕЖДЕНИЕ! Опасность электрического удара: проверка должна проходить с включенным напряжением питания.

- **Проверьте токовую защиту и контакты рабочего напряжения главного модуля.** Плохой контакт может стать причиной пожара. Включите ток от щита с помощью токовой защиты. Экран мигнет на секунду. Устройство готово к работе.
- **Проверьте работу датчика закрытия двери:** закройте дверь парилки. Включите пульт управления. Настройте температуру. Включите нагрев. Реле должны сработать. Откройте дверь. Реле должны разъединить в течение 5-10 секунд. Закройте дверь. Реле снова сработают.
- **Проверьте датчик температуры:**
 - на четверть минуты, а затем снова включите. Пульт управ-

ления должен быть выключен и при включении показывать текущую температуру.

- Температура периодически обновляется с шагом в один градус, поэтому может потребоваться некоторое время до достижения действительной температуры.
- Отрегулируйте желаемую температуру на 50 градусов. Включите сауну. Убедитесь, что желаемая температура поддерживается. Выключите нагрев.
- Настройте желаемую температуру. Включите нагрев. Убедитесь, что желаемая температура достигается.

ИНСТРУКЦИЯ ПО ЭКСПЛУАТАЦИИ

- Короткое одноразовое нажатие кнопки включает пульт управления, начинающий и прекращает нагрев.
- Во время нагрева на месте показаний температуры появляется символ , указывающий на нагрев.
- В строке состояния появится символ , указывающий на начало подключения к сети. До подключения сауны к приложению сауна не подключится к сети.
- Когда в строке состояния появится символ , то это будет означать, что пульт подключился к серверу и готов к использованию.
- Для использования при помощи пульта управления время нагрева может быть: **3, 6 – для частных саун, 12 – для полупубличных саун и 18 часов – для общественных саун**. При использовании мобильного приложения можно самостоятельно выбирать время нагрева.
- По окончании нагрева или использования кнопки пульт управления автоматически отключается.
- Заданная температура показывается в правом верхнем углу экрана. Фактическая температура в данный момент показывается в центре экрана. Для изменения температуры вращайте кнопку.
- Для настройки в каменке автоматической функции парилки вращайте кнопку, удерживая ее в нажатом положении. В

нижнем левом углу экрана показывается индикация величины температуры в интервале от 1 до 10.

- В меню настроек можно войти, удерживая кнопку в нажатом положении в течение 10 секунд.
- В меню настроек можно выбрать С или F.
- В меню устройства можно выбрать простой или умный алгоритм нагрева:

Простой алгоритм отключает все нагревательные элементы при достижении заданной температуры.

С **умным алгоритмом** мы отключаем нагревательные элементы один за другим до достижения заданной температуры. Это позволяет сэкономить электроэнергию, особенно для печей/каменок с большим количеством камней (более 50 кг). Внимание! Умный алгоритм не подходит для каменок с менее чем тремя нагревательными элементами.

- Vent/light - Эта функция включается после открытия двери на любое время (10, 15, 20 мин), конфигурированное в устройстве, которое подключено к выходам LN LL.

Блокировка для защиты от доступа детей

- Блокировку для защиты от доступа детей можно включить в меню настроек.
- Блокировка для защиты от доступа детей начнет автоматически действовать, как только экран пульта погаснет.
- Чтобы активировать экран при включенной блокировке от детей, необходимо, удерживая кнопку нажатой, повернуть ее на четверть оборота вправо, затем вернуть в прежнее положение, после чего повернуть на четверть оборота влево и вернуть в прежнее положение.

Таймер

- Для активации функции таймера удерживайте кнопку в нажатом положении в течение 3 секунд.
- Когда вы установите на таймере желаемое время, то одно-

кратное краткое нажатие кнопки включит работу таймера. Без нажатия кнопки функция таймера не активируется!

Освещение

- Функцию освещения можно активировать в меню настроек.
- Если выбрана функция освещения, то освещение можно включить/выключить двумя быстрыми нажатиями кнопки.

Испаритель

- Функцию испарителя можно активировать в меню настроек.
- Если выбрана функция испарителя, то при удерживании кнопки в нажатом положении и вращении ее по часовой стрелке подача пара увеличивается, а при вращении против часовой стрелки – уменьшается.
- Интенсивность подачи пара показывается в левом нижнем углу экрана значком индикации (показания в диапазоне от 1 до 10).

Использование мобильного приложения

- Выберите желаемую температуру сауны и время нагрева (последняя настройка этих параметров сохраняется в памяти).
- Включите сауну.
- Для получения более точных инструкций следуйте указаниям приложения.

ОБЩИЕ ПРАВИЛА БЕЗОПАСНОСТИ ДЛЯ ПОЛЬЗОВАТЕЛЯ

- При срабатывании термозащиты (130°C) необходимо произвести контроль сауны и убедиться в ее безопасности. Термодатчик с защитой от перегрева следует заменить, для этого

свяжитесь с изготовителем: support@huum.eu.

- Если у вас возникают проблемы, которые не описаны в данной инструкции, обратитесь в целях безопасности к своему поставщику.
- Для безопасного использования устройства управления сауной не разрешается самовольно изменять или переделывать это устройство.
- Производитель вправе вносить технические изменения в устройство.

ВНИМАНИЕ! Держите данную инструкцию по установке и эксплуатации вблизи устройства управления сауной, чтобы вы могли в любой момент прочитать правила безопасности и важную информацию о пользовании устройством.

ВНИМАНИЕ! Также следите за особыми правилами безопасности отдельных глав.

ЦЕЛЕВОЕ ИСПОЛЬЗОВАНИЕ

- Убедитесь, что на каменке не находится ни одного предмета. Даже несгораемые предметы могут привести к перегреву и тем самым стать причиной пожара.
- Пульт управления на 18 кВт можно использовать только с тремя отопительными контурами, максимум с мощностью 6 кВт на один контур.
- Данное устройство не предназначено для использования людьми с ограниченными физическими или психическими способностями и сенсорными нарушениями (включая детей) или же людьми с недостаточным опытом и/или знаниями, за искл. использования под присмотром лица, отвечающего за их безопасность, или если они получили соответствующие инструкции от таких лиц.
- Следите за тем, чтобы дети не играли с данным устройством.
- Когда сауной не пользуются, отключайте в целях безопасности токовую защиту сауны.
- Для дистанционного использования предварительно убедитесь, что каменка исправна и на ней нет предметов. Закройте дверь парилки после того, как вы убедитесь в ее безопасности.
- Старые устройства содержат материалы, пригодные для вторичного использования. Не выбрасывайте старые устройства в бытовой мусор.
- При длительных перерывах в использовании сауны выключайте в распределительном щите токовую защиту сауны.

ГАРАНТИЙНЫЕ УСЛОВИЯ НА ОБОРУДОВАНИЕ HUUM

- Гарантия действует только в отношении изделия, которое установлено и используется согласно руководству по эксплуатации.
- NB! Гарантия не распространяется на нагревательные элементы электрических каменок, которые считаются расходными деталями.
- Гарантия не касается нормального износа или дефекта, возникшего из-за нецелесообразного использования.
- Гарантийный период составляет 5 лет с момента покупки (на основании чека покупки).
- Гарантия не действует в отношении дефектов, возникших по следующим причинам:
 - дефекты, возникшие при транспортировке и от иных случайных повреждений;
 - дефекты, обусловленные небрежным или ненадлежащим хранением и использованием изделия, а также перегрузкой;
 - дефекты, возникшие в результате несоблюдения инструкций по установке и эксплуатации изделия, а также несоблюдения требований безопасности при установке изделия;
 - детали изделия (за исключением расходных деталей) были заменены, или были добавлены не принадлежащие изделию детали;
 - гарантийный срок изделия истек;
 - комплектация изделия неполная;
 - при использовании изделий, несовместимых с устройством.

На нашем сайте Вы найдете всю необходимую Вам информацию www.huum.ru

UKU GSM/Wi-Fi/Local

BASTUAGGREGATETES STYRENHET Monterings- och bruksanvisning



OBS! Elinstallationer beskrivna i denna manual får endast utföras av en behörig elektriker.

Setet innehåller:

- UKU kontrollpanel;
- huvudmodul (65 mm×165 mm×245 mm);
- temperaturgivare;
- dörsensor;
- kabel till temperaturgivaren och dörsensorn (5+5 m; 2×0,34 mm²);
- kabel till användargränsnittet (3 m; 4×0,34 mm²).

OBS! Förvara installations- och bruksanvisningen i närheten av enheten för att vid behov kunna slå upp säkerhetsanvisningar och viktig information om enhetens användning.

INNAN INSTALLATION

Läs igenom bruksanvisningen noggrant innan enheten installeras för att kunna dra nytta av alla enhetens fördelar och undvika skador.

- Enheten får endast installeras av en elektriker eller en person med likvärdig kvalifikation.
- Installations- och underhållsarbeten får endast utföras när enheten inte är spänningssatt.
- Vid eventuella specifika problem som inte behandlas i bruksanvisningen, vänligen kontakta din leverantör för att garantera full säkerhet.
- Enheten får inte modifieras eller byggas om på egen hand.
- Tillverkaren har rätt att uppgradera enheten. Den senaste versionen av bruksanvisningen finns tillgänglig på tillverkarens hemsida (www.huum.se).
- Försäkra dig om att kabeldragning från byggnadens huvudcentral till bastuns önskade placering har tillräckligt tvärsnitt. Vid äldre byggnader var uppmärksam på kopplingsdosornas skick och, om möjligt, dra en ny ledning från huvudcentralen till bastun. Installera en separat säkring för bastun.
- Enheten rekommenderas att kopplas till elnätet utan jordfelsbrytare.
- Denna produkt är avsedd för användning med utrustning som uppfyller kraven i EN 60335-2-53: 2011.

Figuren och viktigare detaljer

Följande bastudetaljer är markerade med färgade siffror i bruksanvisningen:

- | | | | |
|---|-----------------------------|---|----------------------------------|
| 1 | Kontrollpanel UKU; | 6 | Förångare (ingår inte); |
| 2 | Huvudmodul; | 7 | Belysning (ingår inte); |
| 3 | Dörrsensor; | 8 | Anslutning av 1-fas bastuvärmare |
| 4 | Temperaturgivare; | 9 | Anslutning av 3-fas bastuvärmare |
| 5 | Bastuaggregat (ingår inte); | | |

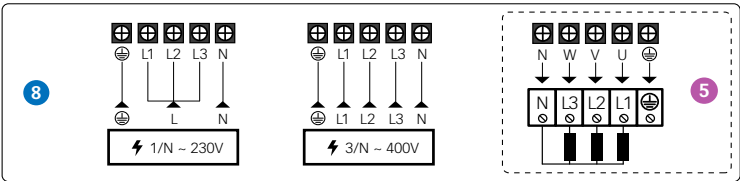
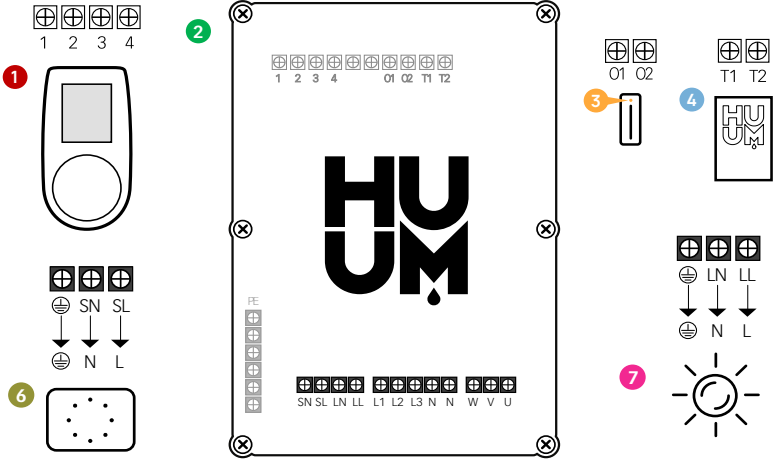
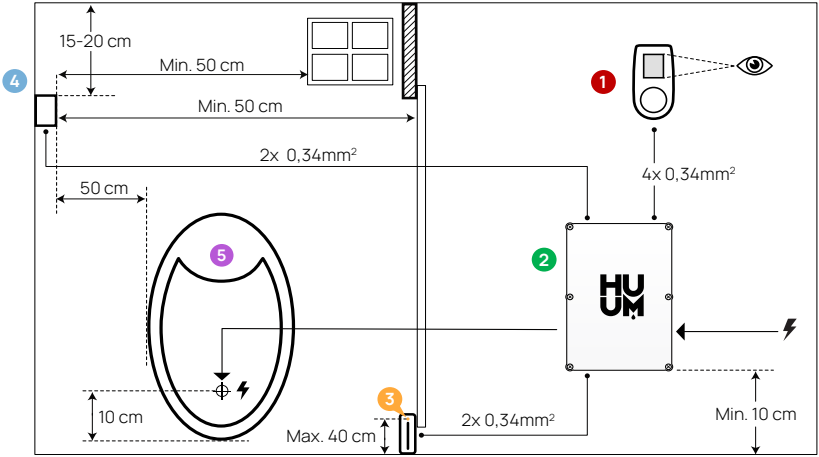

Bruksanvisningens säkerhetsinstruktioner

WARNING! Underlåtelse att följa anvisningen kan leda till allvarliga eller livshotande skador.

FÖRSIKTIGHET! Underlåtelse att följa anvisningen kan leda till lätta till medelsvåra fysiska skador eller skador på utrustningen.

OBS! Följ även alla andra säkerhetsinstruktioner angivna i denna anvisning.

INSTALLATION AV ENHETEN

- Innan installationen, stäng av strömförsörjningen till bastuaggregatet från huvudcentralen.
- Kontrollpanelen ❶ skall placeras utanför basturummet, bredvid dörren i användarens ögonhöjd eller enligt rekommendationer från basturummets tillverkare.
- Om huvudmodulen ❷ stödjer Wi-Fi- eller GSM-anslutning bör den placeras där det finns täckning.
- Enheten måste installeras i torrt utrymme. Enheten har kapslingsklass IP65.
- Enhetens högsta tillåtna användningstemperatur på 50°C och luftfuktighet på 95% får inte överskridas.

WARNING! Enhetens anslutning till elnätet måste utföras som fast installation, utan användning av stickkontakter. Bastuaggregatets matarkabel måste vara SiHF-J eller likvärdig. Kabelarean beror på värmeelementens effekt. Se bastuaggregatets bruksanvisning.

NB! Mät upp rätta längder på kablarna och bestäm placeringen av kablar och andra enhetsdelar (se figur).

NB! När du ansluter huvudmodulen till en enda fas, se till att säkringen som du ansluter till den har tillräcklig strömstyrka. Se till att ansluta alla utgångar U, V, W, N, PE med separata ledningar.

Kontrollpanel UKU 1

Med trähölje

- Ta bort bakkåpan på UKUs kontrollpanel för att kunna montera den på väggen.
- Fäst bakkåpan på väggen så att kontrollpanelens överkant hamnar i ögonhöjd.
- Koppla kabeln till kontrollpanelens kopplingsplint.
- Montera fast panelen till bakkåpan på väggen. Fäst med skruvar på sidorna.

Med plasthölje

- Koppla kabeln till kontrollpanelen UKU:s kabelskruvkopplingar.
- Dra bort knoppen från kontrollpanelen.
- Skruva kontrollpanelen på väggen.
- Tryck tillbaka knoppen på kontrollpanelen.

Huvudmodul 2

- Om den ska installeras inuti basturummet måste skåpet placeras 10-50 cm från golvet.
- Huvudmodulen får inte monteras i taket eller på lutande yta!
- Dra kablar från kontrollpanel UKU, temperaturgivare och dörrsensor till huvudcentralen genom kabelgenomföringen och koppla till huvudmodulen enligt figuren.
- Koppla matarkabel (230 V/400 V) genom kabelgenomföringar till huvudmodulen enligt figuren.

Dörrsensor 3

- Dörrsensorn består av två delar: sensor och magnet.
- Vid UKU dörrsensorns försänkt installering i dörrkarmen använd buren med en diameter på 5 mm.
- Montera dörrsensorn på en maximal höjd av 40 cm.
- Koppla kabeländarna till sensorns kopplingsplintar.
- Montera magneten i dörrsensorns nedre del så att den passerar dörrkarmen utan att hindra dörrsensorns stängning.

- Montera givaren i dörrkarmen så att givaren och magneten hamnar mitt emot varandra när dörren är stängd. Maximalt avstånd mellan dörrsensorns delar när dörren är stängd skall vara 5 mm.

Temperaturgivare med överhettningsskydd 4

- Koppla in kabeln i temperaturgivarens kontakt enligt figuren.
- Skruva fast temperaturgivaren på väggen enligt figuren.
- Temperaturgivaren får inte placeras ovanför bastuaggregatet, den ska varaminst 50 cm från bastuaggregatet.
- Temperatursensorn måste vara 15-20 cm från taket.
- Temperaturgivaren måste vara minst 50 cm från varje luftöppning (ventilation, dörrfönster).

Förångare 6

- Förångaren ansluts till det på figuren markerade uttaget SL SN. När förångaren är ansluten måste förångarens funktion aktiveras från kontrollpanelens inställningar. Se bruksanvisning.

FÖRSIKTIGHET! Vid kontrollpanelens anslutning till ett bastuaggregat med förångarfunktion är det viktigt att försäkra sig om att vattentanken alltid är fylld med vatten. Om vattentanken är tom fungerar inte förångarfunktionen och risken för att värmeelementen bränns sönder ökar.

Belysning 7

- Belysning/ventilation kan anslutas till kontrollpanelens uttag LL LN. Vid ansluten belysning/ventilation kan den slås på och av från kontrollpanelen.
- För användning av belysningsfunktionen måste funktionen aktiveras från kontrollpanelens inställningar. Se bruksanvisning.
- Max effekt 230V 100W 50Hz.

Wi-Fi-panelens anslutning till Wi-Fi-nätverk

- Wi-Fi modem överensstämmer med standarden 802.11 b/g/n. Huvudmodulen stödjer endast 2.4 GHz Wi-Fi-nätverk. Om 2.4 GHz och 5 GHz Wi-Fi-nätverk har identiska namn kan internetanslutningen inte skapas. Huvudmodulen stödjer inga Wi-Fi-nätverksnamn och lösenord som är längre än 20 tecken.
- Öppna kontrollpanelens inställningsmeny (håll knappen nedtryckt i 10 s).
- Välj "Wi-Fi settings".
- Välj "Wi-Fi SSID".
- Välj rätt Wi-Fi-nätverk i menyn.
- För att fortsätta efter att ha valt Wi-Fi-nätverket måste du ange lösenord.
- Efter att ha angett lösenordet välj connect och följ instruktionerna på displayen.
- Följ sedan instruktionerna i avsnittet "UKU mobilapp".

GSM-panelens anslutning till GSM-nätet

- Efter slutförd anslutning aktiveras SIM-kortet och bastun kopplas upp inom 30 minuter. OBS! Bastun kan inte kopplas upp innan den har anslutits till ett användarkonto!
- Eftersom GSM-panelen använder mobildata medför det vissa kostnader. Därför medföljer ett års gratis användning av mobilappen. Efter det kostar bastuns fjärrstyrningstjänst 29 € per år. Om du inte vill fortsätta använda mobilappen efter att gratisåret är slut kan bastun endast styras manuellt, genom kontrollpanelen. Vänligen meddela oss i så fall.
- Du betalar för tjänsten med kreditkort genom mobilappen.
- Följ sedan instruktionerna i avsnittet "UKU mobilapp".

UKU mobilapp

UKUs Wi-Fi- eller GSM-enhet kan förutom kontrollpanelen även styras med en smarttelefon via en särskild mobilapp. Så kan du slå på bastun även när du själv inte är hemma.

Ladda ner HUUM-applikationen via din mobiltelefons operations-systems applikationssida:

- IOS – App Store;
- Android – Google Play;
- Från webbappen - app.huum.eu

- Skapa ett användarkonto.
- Anslut din kontrollpanels ID (XXXXXX) till ditt användarkonto. Bastuns ID och kod hittar du på huvudmodulens dekal.
- Säkerställ att samtliga mobilapplikationens funktioner fungerar och når bastun. Kommandon bör verkställas inom 60 sekunder. Om du inte får igång mobilappens funktioner, vänligen kontakta tillverkaren via: support@huum.eu.
- Ett obegränsat antal användare kan anslutas till en bastu.

OBS! Om kontrollpanelen inte har anslutits till användarkontot genom mobilappen, kopplas inte upp bastun!

Ökning av lokala fjärrkontrollens nivå till WiFi fjärrkontrollnivå

Du kan aktivera i i mobilapplikationen en software för att konvertera UKU Logal till UKU WiFi. För denna uppdatering behöver du inte någon tekniker.



TESTNING

OBS! Testning får endast utföras av en behörig elektriker!

WARNING! Risk för elstöt: testning måste utföras med påslagen matarspänning.

- **Kontrollera kontakter för säkringar och huvudmodulens driftspänning.** Dåliga kopplingar kan medföra brandrisk. Slå på strömmen med hjälp av säkringen i huvudcentralen. Displayen blinkar till. Nu är enheten driftklar
- **Kontrollera dörrsensorn:** stäng dörren till basturummet. Slå på kontrollenheten. Ställ in temperaturen. Slå på värmen. Reläerna måste aktiveras. Öppna dörren. Reläerna måste bryta kretsen inom 5-10 sekunder. Stäng dörren. Reläerna måste aktiveras på nytt..
- **Kontrollera temperaturgivaren:**
 - Sätt i säkringen. Koppla ur bastuns säkring i huvudcentralen i femton sekunder och koppla in den igen. Kontrollpanelen måste ha stängts av och visa den aktuella temperaturen när den slås på igen.
 - Temperaturen uppdateras i perioder, en grad åt gången – därför kan det ta en stund innan den aktuella temperaturen uppnås.
 - Ställ in den önskade temperaturen på 50 grader. Slå på bastun. Försäkra dig om att enheten uppnår och håller den önskade temperaturen. Stäng av värmen.
 - Ställ in temperaturen på önskat värde. Slå på värmen. Försäkra dig om att den önskade temperaturen uppnås.

BRUKSANVISNING

- En kort knapptryckning slår på kontrollenheten, startar och avbryter bastuns uppvärmning.
- Medan uppvärmning pågår visas en symbol som indikerar uppvärmningen ovanför temperaturvärdet. Lägesraden visar en symbol  som indikerar att nätanslutning initieras. Bastun kan inte kopplas upp förrän den är ansluten till appen.
- När lägesraden visar symbolen  har panelen fått kontakt med servern och är driftklar.
- Symbolen  indikerar mobilsignalens styrka.

- Displayen är alltid aktiverad när uppvärmning pågår.
- Vid användning av kontrollpanel UKU kan uppvärmningstiden ställas in på **3, 6 h för privata bastur, 12 h för halvvoffentliga bastur och 18 h för offentliga bastur**. Vid användning av mobilappen kan uppvärmningstiden väljas fritt.
- Efter uppvärmningstidens slut eller när tiden efter kaptryckning har löpt ut stängs kontrollpanelen av.
- Bastuns önskade temperatur visas längst upp till höger på displayen. Aktuell temperatur visas i mitten av displayen. För att ändra temperaturen vrid på knappen.
- För att ställa in bastuaggregatets automatiska ångfunktion vrid på knappen medan den hålls nedtryckt. Längst ner till vänster visas värden från 1 till 10.
- För att komma in i inställningsmenyn håll knappen nedtryckt i 10 sekunder.
- Inställningsmenyn innehåller alternativ C och F.
- I inställningsmenyn kan man välja mellan enkel och smart uppvärmningsalgorithm: **Enkel algorit**m stänger av alla värmeelement när den inställda temperaturen är uppnådd. **Smart algorit**m stänger av värmeelementen ett efter ett innan temperaturen uppnås. Det hjälper att spara energi, i synnerhet vid bastuaggregat med mycket sten (50+ kg). OBS! Smart algorit
- Vent/light - Denna funktion slår på valfri enhet ansluten till LN LL-utgångarna för en inställd tid (10, 15, 20 min) när dörren öppnas.

Barnlås

- Barnlåsfunktionen kan aktiveras i inställningsmenyn.
- Barnlås aktiveras automatiskt när kontrollpanelens display slocknar.
- För att aktivera bildskärmen håll vid aktiverad barnsäkerhetsfunktion knappen nedtryckt och vrid den ett kvarts varv åt höger, sedan tillbaka till utgångsposition, som nästa steg ett kvarts varv till vänster och igen tillbaka till utgångsposition.

Timer

- För att aktivera timerfunktionen håll knappen nedtryckt i 3 sekunder.
- När önskad tid är inställd startas timern genom en kort knapptryckning. Utan knapptryckning aktiveras inte timerfunktionen!

Belysning

- Belysningsfunktionen kan aktiveras från inställningsmenyn.
- När belysningsfunktionen är aktiverad kan belysningen slås på/av med två snabba knapptryckningar.

Förångare

- Förångarfunktionen kan aktiveras från inställningsmenyn.
- När förångarfunktionen är aktiverad ökas ångmängden genom att hålla knappen nedtryckt och vrida den till höger, medan vridning till vänster minskar ångmängden.
- Ångans intensitet visas på displayen längst ner till vänster (värden från 1 till 10).

Användning av mobilappen

- Ställ in önskad bastutemperatur och uppvärmningstid (senaste inställningen sparas i minnet).
- Slå på bastun.
- I övrigt följ applikationens anvisningar.

ALLMÄN SÄKERHETSINFORMATION FÖR ANVÄNDARE

När värmesäkringen löser ut (130°C) måste bastun kontrolleras för att försäkra sig om bastuns säkerhet för användning. Temperaturgivaren med överhettningsskydd måste bytas, kontakta tillverkaren via support@huum.eu.

- Vid eventuella specifika problem som inte behandlas i bruksanvisningen, vänligen kontakta din leverantör för att garantera full säkerhet.
- För en säker användning av kontrollpanelen är det inte tillåtet att själv modifiera eller bygga om enheten.
- Tillverkaren har rätt att göra tekniska ändringar i enheten.

OBS! Förvara installations- och bruksanvisningen i närheten av kontrollpanelen för att vid behov kunna slå upp säkerhetsanvisningar och viktig information om enhetens användning.

OBS! Följ även specifika säkerhetsanvisningar angivna i olika avsnitt.

ÄNDAMÅLSENLIG ANVÄNDNING

- Försäkra dig om att det inte ligger några föremål ovanpå bastuagregatet. Även icke antändliga föremål kan orsaka överhettning och medföra brandrisk.
- 18 kW kontrollpanel får endast användas med tre stycken värmekretsar vars maximala effekt är 6 kW per värmekrets.
- Enheten är inte avsedd för användning av personer med fysisk, sensorisk eller intellektuell funktionsnedsättning eller barn eller av personer med bristande erfarenhet och/eller kunskap förutom vid fall när enheten används under övervakning eller handledning av en kompetent person som ansvarar för säkerheten.
- Se till att barn inte kan leka med enheten.
- För bästa säkerhet koppla ur bastuns säkring i huvudcentralen när bastun inte används.

- För användning av fjärrstyrning försäkra dig om att bastuaggregatet fungerar som det ska och att inga föremål ligger ovanpå aggregatet. Efter att ha försäkrat dig om basturummets säkerhet stäng dörren till basturummet.
- Uttjänt utrustning innehåller återvinningsbara material. Släng inte gammal uttjänt utrustning bland hushållsavfall.
- Vid längre uppehåll i användningen koppla ur bastuns säkring i huvudcentralen

GARANTIVILLKOR FÖR ENHETER AV HUUM

- Garantin gäller endast för produkter som har monterats och använts i enlighet med bruksanvisningen.
- OBS! Garantin omfattar inte värmeelement för elektriska bastuaggregat, dessa anses vara förbrukningsdelar.
- Garantin omfattar inte fel som beror på normalt slitage eller felaktig användning.
- Garantiperioden är 5 år från inköpsdatumet (inköpskvitto krävs).
- Garantin gäller inte i följande fall:
 - vid fel som beror på transportskador eller andra oavsiktliga skador;
 - vid fel som beror på vårdslös eller felaktig förvaring eller användning eller på överbelastning;
 - vid fel som beror på underlåtenhet att följa installations- och bruksanvisningen och säkerhetskraven vid installation av produkten;
 - om detaljer på produkten (utom förbrukningsdelar) har bytts ut eller ej avsedda detaljer har monterats;
 - efter utgång av garantiperioden för produkten;
 - om produkten inte är komplett;
 - om produkter som inte är kompatibla med enheten har använts.

Det mest relevanta materialet hittar på vår hemsida www.huum.se

UKU GSM/Wi-Fi/Local

DISPOSITIVO DI COMANDO PER STUFA ELETTRICA PER SAUNA

Manuale di installazione e di utilizzo



NB! I lavori elettrici descritti in questa manuale possono essere svolti solo da un elettricista certificato.

Il dispositivo viene fornito comprensivo di:

- quadro di comando UKU;
- unità di alimentazione (65 mm×165 mm×245 mm);
- sensore termico;
- sensore della porta;
- cavo per il sensore termico e della porta (5+5 m; 2x0,34 mm²);
- cavo per l'interfaccia dell'utente (3 m; 4x0,34 mm²).

NB! Tenere questa manuale di installazione e di utilizzo vicino al dispositivo, in modo da poter controllare in qualsiasi momento i requisiti di sicurezza e le informazioni importanti per l'uso.

PRIMA DELL'INSTALLAZIONE

Prima dell'installazione leggere il manuale attentamente. In questo modo è possibile sfruttare tutti i vantaggi del dispositivo ed evitare danni.

- Solo un elettricista o una persona ugualmente qualificata può installare il dispositivo.
- L'installazione e la manutenzione del dispositivo sono consentite solo quando non è collegato alla corrente.
- In caso di problemi eccezionali non inclusi in questa manuale, contattare il venditore per garantire la sicurezza.
- Non è consentito modificare o rielaborare il dispositivo senza autorizzazione.
- Il produttore ha diritto a fare delle modifiche di miglioramento al dispositivo. L'ultima versione della manuale di utilizzo si trova sul sito del produttore (www.huum.eu).
- Assicurarsi che i cavi dell'edificio che vanno dal quadro elettrico fino alla posizione desiderata nella sauna abbiano una sezione sufficiente. Nel caso di un vecchio edificio, prestare attenzione alla condizione delle scatole di derivazione e, se possibile, installare un nuovo cavo dal quadro elettrico fino alla sauna. Installare una protezione separata per la stufa.
- Si raccomanda di collegare il dispositivo alla rete elettrica senza l'interruttore differenziale.
- Questo prodotto è destinato a funzionare con apparecchiature che soddisfano i requisiti della norma EN 60335-2-53: 2011.

Simboli utilizzati nel manuale di installazione

In questo manuale i seguenti componenti della sauna sono segnati con dei numeri colorati:

- | | | | |
|----------|--------------------------------|----------|-------------------------------------|
| 1 | Quadro di comando UKU; | 6 | Generatore di vapore (non incluso); |
| 2 | Unità di alimentazione; | 7 | Illuminazione (non inclusa); |
| 3 | Sensore della porta; | 8 | Collegamento di una stufa monofase; |
| 4 | Sensore termico; | 9 | Collegamento di una stufa trifase. |
| 5 | Stufa elettrica (non inclusa); | | |

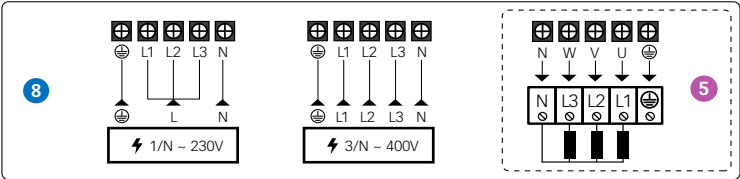
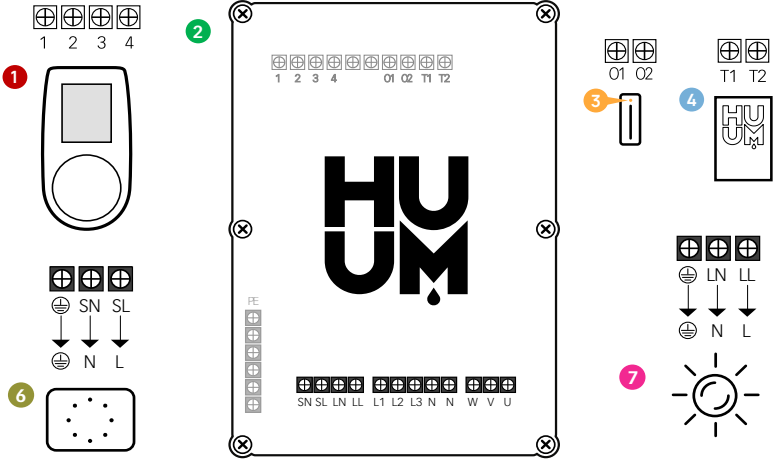
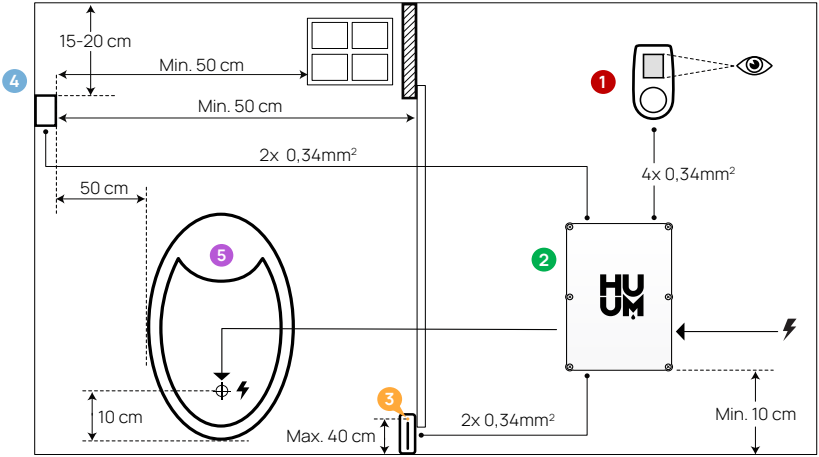

Consigli di sicurezza usati in questo manuale

AVVERTENZA! Non seguire queste istruzioni può causare infortuni gravi o fatali.

ATTENZIONE! Non seguire queste istruzioni può comportare infortuni secondari o di lieve entità, oppure danneggiare degli oggetti.

NB! Seguire inoltre tutti i requisiti di sicurezza specificati nelle pagine individuali.

INSTALLAZIONE DEL DISPOSITIVO

- Prima dell'installazione scollegare la stufa dalla corrente elettrica abbassando l'interruttore del quadro elettrico.
- Il quadro di comando ❶ deve essere installato fuori dalla stanza della sauna, a lato della porta e all'altezza degli occhi dell'utente, oppure seguendo le raccomandazioni del produttore della sauna.
- Se il vostro quadro di comando ❷ supporta la connessione Wi-Fi o GSM, bisogna installarlo in un posto dove la ricezione è sufficiente.
- Il dispositivo deve essere installato in un luogo asciutto. Il grado di protezione del dispositivo è IP65.
- Non superare una temperatura massima ambientale di 50°C e un'umidità massima dell'aria del 95%.

AVVERTENZA! Il dispositivo di comando deve essere collegato alla corrente permanentemente senza usare prese elettriche. Il cavo di alimentazione della stufa deve essere del tipo SiHF-J o equivalente. La sezione del cavo dipende dalla potenza degli elementi riscaldanti. Consultare il manuale della stufa.

NB! Misurare la lunghezza dei cavi e determinare il posizionamento dei cavi e componenti del dispositivo (vedere lo schema).

NB! Collegando l'unità di alimentazione ad una fase, controllare che il salvavita a cui viene collegato abbia un amperaggio sufficiente. Tutti gli output U, V, W, N e PE devono essere collegati usando cavi separati.

Quadro di comando UKU 1

Con la copertura in legno

- Rimuovere il coperchio posteriore del quadro di comando UKU e attaccarlo alla parete.
- Fissare il coperchio posteriore alla parete in modo che lo schermo del quadro di comando sia all'altezza degli occhi.
- Connettere il cavo di alimentazione al morsetto a vite del quadro di comando.
- Agganciare il coperchio anteriore del quadro di comando al coperchio posteriore già attaccato alla parete. Fissarlo con delle viti da entrambi i lati.

Con la custodia in plastica

- Connettere il cavo di alimentazione al morsetto a vite del quadro di comando UKU.
- Rimuovere il pulsante del quadro di comando tirandolo.
- Attaccare il quadro di comando alla parete con delle viti.
- Riagganciare il pulsante al quadro di comando.

Unità di alimentazione 2

- Se l'unità di alimentazione viene installata nella stanza della sauna, la scatola dovrebbe essere posizionata a 10-50 cm dal pavimento.
- Non attaccare l'unità di alimentazione al soffitto o a superficie inclinate!
- Collegare i cavi del quadro di comando, del sensore termico e del sensore della porta alla scatola e all'unità di alimentazione attraverso un passacavi, seguendo lo schema.
- Connettere il cavo di alimentazione (230 V/400 V) attraverso il passacavi all'unità di alimentazione. Consultare lo schema.

Sensore della porta 3

- Il sensore della porta consiste di due parti: sensore e una calamita.
- Per installare il sensore della porta dentro il telaio utilizzare una punta di trapano da 5mm.
- Installare il sensore della porta fino a un'altezza massima di 40 cm dal pavimento.
- Connettere le estremità dei cavi ai terminali dell'interruttore.
- Fissare la calamita alla parte inferiore della porta in modo che permetta alla porta di chiudersi e che sia vicino allo stipite.
- Fissare il sensore sul bordo della porta in modo da risultare allineato al magnete quando la porta è chiusa. La distanza massima tra i componenti del sensore della porta non deve superare 5 mm quando la porta è chiusa.

Sensore termico con protezione anti-surriscaldamento 4

- Connettere il cavo alla presa del sensore termico (consultare lo schema).
- Avvitare il sensore termico alla parete secondo lo schema.
- Il sensore termico non può essere posizionato sopra la stufa ma deve distare almeno 50 cm dalla stufa.
- Il sensore deve distare almeno 50 cm dai punti di ventilazione (finestra, porta, prese d'aria).
- Il sensore deve distare almeno 15-20 cm dal soffitto.

Generatore di vapore 6

- Il generatore di vapore viene collegato all'uscite SL SN mostrata nello schema. Se il generatore di vapore è collegato, la funzione del generatore di vapore deve essere attivata anche nelle impostazioni del quadro di comando. Vedere il manuale di utilizzo.

ATTENZIONE! Durante il collegamento del quadro di comando alla stufa elettrica con il generatore di vapore, assicurarsi che il serbatoio dell'acqua sia sempre pieno. Quando il serbatoio è vuoto, la funzione del generatore del vapore è disattivata e c'è il rischio che l'elemento riscaldante possa bruciarsi.

Illuminazione 7

- L'illuminazione/ventilazione può essere collegata all'uscita LL LN del quadro di comando. Se l'illuminazione è collegata si può accendere e spegnere l'illuminazione/ventilazione dal quadro di comando.
- Per usare la funzione di illuminazione la funzione deve essere selezionata nelle impostazioni del quadro di comando. Consultare il manuale di utilizzo.
- La potenza massima per l'alimentazione del sistema di illuminazione/ventilazione è 230V 100W 50Hz.

Collegamento alla rete del quadro di comando Wi-Fi

- Il modem corrisponde allo standard 802.11 b/g/n. Il modulo principale supporta solo reti Wi-Fi 2.4 GHz. Se i nomi delle reti Wi-Fi 2.4 GHz e 5 GHz sono identici, la connessione alla rete non viene stabilita. Il modulo principale non supporta nomi e password delle reti Wi-Fi che superano la lunghezza di 20 simboli.
- Entrare nel menù di configurazione del quadro di comando (tenere premuto il pulsante per 10 secondi).
- Andare su "Impostazioni Wi-Fi".
- Andare su "Wi-Fi SSID" e selezionarlo.
- Quindi selezionare la rete Wi-Fi desiderata dal menù.
- Dopo che la rete è stata selezionata, inserire la password.
- Quando la password è stata inserita, selezionare "collega" e seguire le indicazioni sullo schermo.
- Seguire le istruzioni del capitolo "UKU app mobile".

Collegamento alla rete del quadro di comando GSM

- Quando la sauna è stata collegata all'account, la SIM viene attivata e la sauna viene connessa alla rete mobile entro 30 minuti. NB! Nel caso in cui il quadro di comando non sia collegato all'account dell'applicazione, la sauna non sarà connessa alla rete mobile.

- Siccome il quadro di comando GSM usa la rete mobile, ciò comporta dei costi aggiuntivi. Il primo anno di utilizzo dell'applicazione mobile è gratuito. Quando l'anno gratuito è terminato, il controllo a distanza della sauna attraverso l'applicazione costa € 29 all'anno. Se non si desidera utilizzare l'applicazione mobile dopo il primo anno, è possibile controllare la sauna solo manualmente attraverso il quadro di comando. In questo caso siete pregati di contattarci. Il pagamento si effettua dall'applicazione mobile con carta di credito.
- Seguire le istruzioni del capitolo "UKU app mobile".

UKU app mobile

Oltre al quadro di comando, il dispositivo UKU GSM o Wi-Fi può essere controllato attraverso lo smartphone con un'apposita applicazione. In questo modo si può attivare il riscaldamento della sauna anche quando si è ancora lontani da casa.

Scaricare l'applicazione HUUM dalla pagina delle applicazioni del sistema operativo del tuo cellulare:

- IOS – App Store;
- Android – Google Play;
- app.huum.eu
- Creare un account personale.
- Collegare il numero ID del quadro di comando all'account personale. Il numero ID e il codice della sauna si trovano sull'adesivo dell'unità di alimentazione.
- Verificare il corretto funzionamento dell'applicazione e che i comandi raggiungano effettivamente la sauna. I comandi dovrebbero essere eseguiti entro 60 secondi. In caso di malfunzionamento dell'applicazione, contattare il produttore: support@huum.eu.
- Per una sauna si possono aggiungere un numero illimitato di utenti dell'applicazione.

NB! Nel caso in cui il quadro di comando non sia collegato all'account dell'applicazione, la sauna non sarà connessa alla rete mobile.

Migliorare le capacità del telecomando Local fino al livello remoto Wi-Fi

Nell'applicazione mobile è possibile acquistare e attivare il software che trasforma UKU Local in UKU Wi-Fi. Questo aggiornamento non richiede la chiamata di un tecnico



PROVA

NB! Le prove vanno fatte con l'alimentazione attiva e solo da un elettricista qualificato.

AVVERTENZA! Rischio di shock elettrico.

- **Controllare il morsetto di alimentazione dell'interruttore e dell'unità di alimentazione.** Delle cattive connessioni posso causare incendio. Attivare l'alimentazione dal quadro principale con l'interruttore. Lo schermo lampeggerà per un momento. Il dispositivo è pronto all'uso.
- **Controllare il sensore della porta:** chiudere la porta della stanza della sauna. Accendere il quadro. Impostare la temperatura. Accendere il riscaldamento. I teleruttori devono accendersi. Aprire la porta. I teleruttori devono spegnersi in 5-10 secondi. Chiudere la porta. I teleruttori devono accendersi di nuovo.
- **Controllare il sensore di temperatura:**
 - Installare la protezione. Spegnerne l'alimentazione dal quadro della sauna per un quarto di minuto e poi accendere di nuovo. Il quadro di controllo deve essersi spento e quando è acceso deve mostrare la temperatura corrente.
 - La temperatura si aggiorna continuamente, un grado alla volta – perciò può impiegare del tempo per raggiungere la lettura della temperatura effettiva.
 - Impostare la temperatura desiderata a 50°C. Accendere la sauna. Controllare che la temperatura desiderata venga mantenuta. Spegnerne il riscaldamento.
 - Impostare la temperatura desiderata. Accendere il riscaldamento. Controllare che la temperatura desiderata venga raggiunta.

MANUALE DI UTILIZZO

- Per accendere il quadro di controllo, iniziare o terminare il riscaldamento, premere una volta il pulsante brevemente.
- Durante il riscaldamento, l'icona  di riscaldamento apparirà sopra il valore di temperatura.
- Se il simbolo  appare sulla riga dello stato, significa che la connessione GSM è stata accesa. La sauna non sarà connessa alla rete prima di essere stata connessa all'app.
- Il quadro di controllo è connesso alla rete e pronto all'uso se il simbolo  appare sulla riga dello stato.
- L'intensità del segnale della rete mobile è indicata dal simbolo.
- Lo schermo è sempre acceso durante il riscaldamento.
- Dal pannello di controllo è possibile impostare il tempo di riscaldamento a **3, 6 ore per saune private, 12 ore per saune semi-pubbliche e 18 ore per saune pubbliche**. Invece quando si utilizza l'applicazione mobile, è possibile scegliere qualsiasi periodo di riscaldamento.
- Dopo che il riscaldamento termina o dopo aver premuto il pulsante il quadro di comando si spegne.
- Il numero mostrato nell'angolo in alto a destra dello schermo è la temperatura della sauna da raggiungere. La temperatura corrente è mostrata al centro dello schermo. Ruotare il pulsante per regolare la temperatura.
- Per regolare la funzione di vapore automatico della stufa, ruotare il pulsante mentre lo si tiene premuto. Nell'angolo in basso a sinistra è mostrato il parametro da 1 a 10.
- Per accedere al menu di configurazione, tenere premuto il pulsante per 10 secondi.
- Dal menu impostazioni è possibile scegliere tra C a F.
- Si può scegliere tra algoritmo di riscaldamento Semplice o Smart: Con l'**impostazione Semplice** tutti gli elementi riscaldanti vengono spenti al raggiungimento della temperatura impostata. Con l'**impostazione Smart** gli elementi riscaldanti vengono spenti uno ad uno prima che venga raggiunta la temperatura impostata. In questo modo si risparmia energia specialmente per saune contenenti molte pietre (50+ kg). NB! Tale impostazione non va utilizzata con saune che hanno meno di tre elementi riscaldanti.
- Vent/light - Questa funzionalità si applica all'apertura della porta per un tempo (10, 15, 20 min) configurato nel dispositivo che è collegato alle uscite (output) LN LL.

Blocco bambini

- La funzione blocco bambini può essere attivata dal menù di configurazione.
- Il blocco bambini si attiverà automaticamente quando lo schermo del quadro si spegne.
- Quando il dispositivo di bloccaggio per bambini è attivato, tenere premuto il pulsante e ruotarlo di un quarto di giro a destra, quindi di nuovo all'inizio, quindi di un quarto di giro a sinistra e di nuovo all'inizio per attivare lo schermo.

Timer

- Per attivare la funzione timer, tenere premuto il pulsante per 3 secondi.
- Quando il tempo desiderato è selezionato, una singola breve pressione sul pulsante accende il timer. La funzione timer non si attiverà finché non viene premuto il pulsante.

Illuminazione

- La funzione illuminazione può essere attivata dal menù di configurazione.
- Quando la funzione illuminazione è selezionata, la luce si accende premendo il pulsante velocemente per due volte.

Generatore di vapore

- È possibile scegliere la funzione vaporizzatore dal menù di configurazione.
- Quando la funzione vaporizzatore è selezionata, il vapore aumenta tenendo premuto il pulsante e ruotandolo a destra, diminuisce ruotando il pulsante a sinistra.
- L'intensità del calore è mostrata con un indicatore (da 1 a 10) nell'angolo dello schermo in basso a sinistra.

Utilizzo dell'applicazione mobile

- Selezionare la temperatura desiderata per la sauna e il tempo di riscaldamento (l'ultima impostazione resterà in memoria).
- Accendere la sauna.
- Maggiori dettagli sono disponibili nelle istruzioni dell'applicazione.

ISTRUZIONI GENERALI DI SICUREZZA PER L'UTENTE

- Se la protezione termica (130°C) è scattata, controllare le condizioni della sauna e la sicurezza. Se è necessario sostituire il sensore di riscaldamento con protezione da surriscaldamento, contattare il produttore: support@huum.eu.
- Per particolari problemi che non sono coperti dal manuale di installazione, contattare il rivenditore per garantire la sicurezza.
- Per il sicuro utilizzo del quadro di comando della sauna non è permesso alterare o ricostruire il dispositivo.
- Il produttore ha sempre il diritto di effettuare modifiche tecniche al dispositivo.

UTILIZZO APPROPRIATO

- Assicurarsi che non ci siano oggetti sulla stufa. Anche oggetti non combustibili possono causare surriscaldamento, provocando rischio di incendio.
- Il quadro di comando da 18 kW può essere usato con solo tre circuiti di riscaldamento con un massimo potere riscaldante di 6 kW per circuito.
- Questo dispositivo non è progettato per essere usato da persone con abilità fisiche, sensoriali o mentali limitate (inclusi i bambini) o da persone con mancanza di esperienza/preparazione, a meno che siano supervisionati da una persona responsabile per la loro sicurezza o abbiano ricevuto istruzioni da tale persona.
- Assicurarsi che i bambini non giochino col dispositivo.

- Per ragioni di sicurezza, abbassare l'interruttore della sauna quando non è utilizzata.
- Se si intende utilizzare il comando a distanza, controllare le condizioni della stufa e rimuovere da essa ogni oggetto. Assicurarsi che la stanza della sauna sia sicura e chiudere la porta.
- Vecchi dispositivi contengono materiali riciclabili. Perciò non gettare vecchi dispositivi nei comuni rifiuti domestici.
- Disattivare l'interruttore della sauna dal quadro se non si intende utilizzare la sauna per un lungo periodo.

TERMINI DELLA GARANZIA PER DISPOSITIVI HUUM

- Tale garanzia è valida solo per i dispositivi montati ed utilizzati come indicato nel manuale d'uso.
- NB! La garanzia non s'estenderà ai stufe per sauna elettriche che sono considerati parti consumabili.
- La garanzia non riugarda i difetti derivati dal consumo normale del prodotto o uso non appropriato.
- La garanzia viene concessa per un periodo di 5 anni a decorrere dal momento dell'acquisto (sulla base dello scontrino).
- La garanzia non si applica per i seguenti errori rilevati:
 - Errori causati dal trasporto e/o da altri danni casuali;
 - Errori causati dalla trascuranza e/o uso non appropriato del prodotto, nonché dal sovraccarico;
 - Errori del montaggio del prodotto causati dall'inosservanza delle istruzioni di montaggio ed uso, nonché dall'inosservanza di requisiti di sicurezza;
 - Componenti del prodotto (escluse parti consumabili) sono stati sostituiti o si sono aggiunti componenti non adatti;
 - Il periodo di garanzia del prodotto è scaduto;
 - Il prodotto non è completo;
 - Quando si utilizzano prodotti che non sono compatibili con questo dispositivo.

Il materiale più pertinente può essere trovato sul nostro sito web www.huum.eu

UKU GSM/Wi-Fi/Local

URZĄDZENIE STERUJĄCE DO ELEKTRYCZNEGO PIECA DO SAUNY

Instrukcja montażu i obsługi



UWAGA! Prace elektryczne opisane w niniejszej instrukcji mogą być wykonywane wyłącznie przez uprawnionego elektryka.

W skład zestawu urządzeń wchodzi:

- panel sterowania UKU;
- moduł główny (65 mm×165 mm×245 mm);
- czujnik temperatury;
- czujnik drzwi;
- przewody czujnika temperatury i czujnika drzwi (5 + 5 m; 2 × 0,34 mm²);
- kabel interfejsu (3 m; 4 × 0,34 mm²).

UWAGA! Instrukcję obsługi należy przechowywać w pobliżu urządzenia, aby w każdej chwili uzyskać informacje dotyczące bezpieczeństwa oraz ważne informacje dotyczące korzystania z urządzenia.

PRZED MONTAŻEM

Przed montażem należy dokładnie przeczytać instrukcję obsługi. W ten sposób można wykorzystać wszystkie zalety urządzenia i zapobiec uszkodzeniom.

- Urządzenie może być zamontowane wyłącznie przez elektryka lub osobę o równych kwalifikacjach.
- Instalacja i konserwacja urządzenia jest dozwolona tylko wtedy, gdy nie jest pod napięciem.
- W przypadku wystąpienia wyjątkowych problemów, które nie zostały omówione w instrukcji montażu, należy skontaktować się ze sprzedawcą w celu zapewnienia bezpieczeństwa.
- Zabrania się dokonywania zmian lub przebudowy urządzenia sterującego bez zezwolenia.
- Producent ma prawo dokonywać ulepszeń w urządzeniu. Najnowszą wersję instrukcji obsługi można znaleźć na stronie producenta (www.huum.eu).
- Należy upewnić się, że kable w budynku z głównej tablicy rozdzielczej do wybranej lokalizacji sauny mają wystarczającą przekrój. W przypadku starszego budynku należy zwrócić uwagę na stan puszek połączeniowych i jeśli to możliwe, zainstalować nowy kabel z rozdzielniczy do sauny. Należy zainstalować oddzielną ochronę dla pieca do sauny.
- Zaleca się podłączenie urządzenia do sieci bez wyłącznika różnicowo-prądowego
- Ten produkt jest przeznaczony do współdziałania z urządzeniami spełniającymi wymagania normy EN 60335-2-53:2011.

Symbole użyte w instrukcji montażu

W przewodniku poniższe szczegóły sauny zostały oznaczone numerami:

- | | | | |
|---|----------------------------------|---|--------------------------------|
| 1 | Panel sterowania UKU; | 6 | Parownik (brak w zestawie); |
| 2 | Główny sterownik; | 7 | Oświetlenie (brak w zestawie); |
| 3 | Czujnik drzwi; | 8 | Podłączenie pieca 1-fazowej |
| 4 | Czujnik temperatur; | 9 | Podłączenie pieca 3-fazowej |
| 5 | Piec do sauny (brak w zestawie); | | |

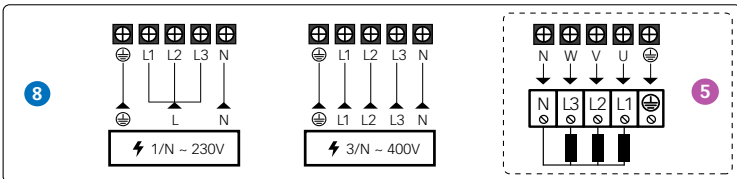
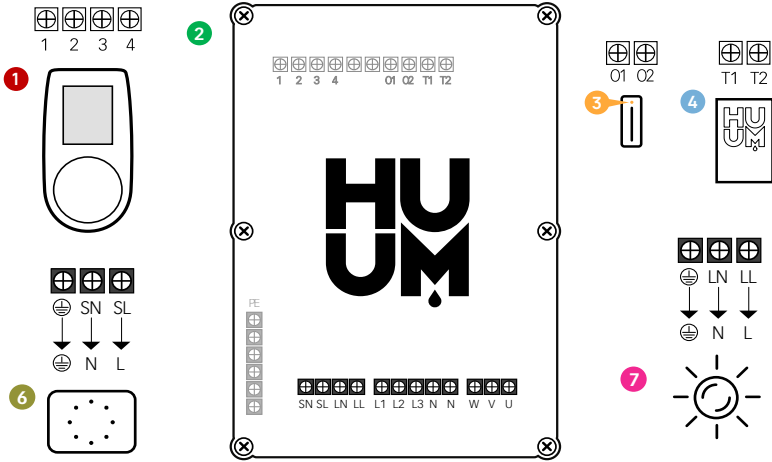
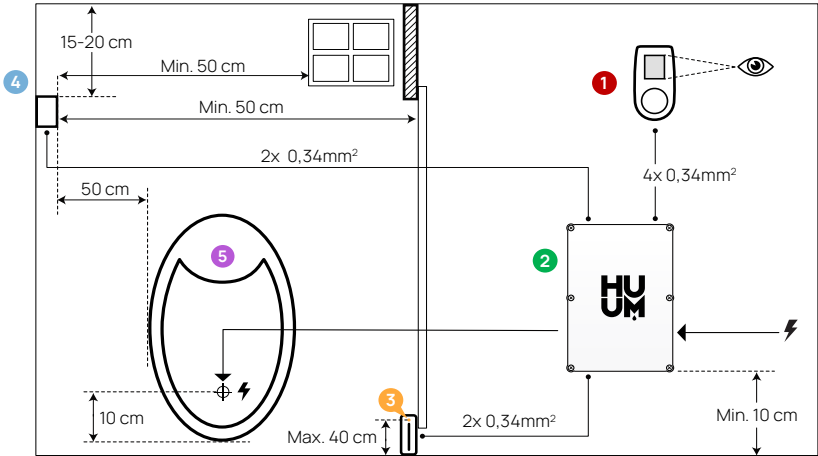

OSTRZEŻENIE! Nieprzestrzeganie tych instrukcji może prowadzić do poważnych lub śmiertelnych obrażeń.

UWAGA! Nieprzestrzeganie tych instrukcji może prowadzić do lekkich lub średnio ciężkich obrażeń lub spowodować uszkodzenie przedmiotów.

UWAGA! Należy również przestrzegać specjalnych wymagań bezpieczeństwa podanych w poszczególnych rozdziałach. Zutylizować opakowanie zgodnie z obowiązującymi zasadami i przepisami dotyczącymi utylizacji.

INSTALACJA ELEKTRYCZNEGO URZĄDZENIA STERUJĄCEGO UKU

- Przed przystąpieniem do instalacji należy odłączyć w rozdzielniczy elektryczny piec do sauny od zasilania.
- Panel sterowania ❶ należy zainstalować poza pomieszczeniem sauny, na wysokości oczu użytkownika, obok drzwi lub zgodnie z zaleceniami producenta.
- Jeśli moduł główny ❷ obsługuje połączenia Wi-Fi lub GSM, należy go zainstalować w miejscu, w którym dostępny jest odpowiedni odbiór.
- Urządzenie należy instalować w suchym miejscu. Stopień ochrony urządzenia to IP65.
- Podczas pracy nie należy przekraczać temperatury otoczenia 50°C i wilgotności względnej 95%.

OSTRZEŻENIE! Urządzenie sterujące musi być podłączone do sieci na stałe bez wtyczek. Kabel zasilający pieca do sauny musi być co najmniej SiHF-J lub równoważny. Przekrój przewodów zależy od mocy pieca do sauny. Zobacz instrukcję pieca do sauny.

UWAGA! Zmierzyć długości kabli oraz określić położenie kabli i części urządzenia (patrz Rysunek).

UWAGA! Podczas podłączania urządzenia sterującego z pojedynczą fazą należy upewnić się, że bezpiecznik, z którego pochodzi zasilanie, ma wymagane natężenie prądu oraz że wszystkie wyjścia (U, V, W, N, PE) są połączone osobnym przewodem.

Panel sterowania UKU 1

Z drewnianą obudową

- Zdjąć tylną pokrywę panelu sterowania UKU, aby przymocować go do ściany.
- Przymocować tylną pokrywę do ściany tak, aby górna krawędź panelu sterowania znajdowała się na wysokości oczu.
- Podłączyć kabel zasilający do zacisku śrubowego urządzenia.
- Przymocować urządzenie do tylnej pokrywy, która została umieszczona na ścianie. Zabezpieczyć go śrubami z boków.

Z obudową z tworzywa sztucznego

- Podłączyć kabel zasilający do panelu sterowania UKU za pomocą śrub kablowych.
- Zdjąć pokrętło sterujące panelu sterowania.
- Przymocować urządzenie śrubami do ściany.
- Założyć pokrętło sterujące na panel sterowania.

Moduł główny 2

- W przypadku montażu wewnątrz pomieszczenia sauny, obudowa powinna być umieszczona 10–50 cm nad podłogą.
- Nie należy mocować modułu głównego do sufitu lub pochyłych powierzchni.
- Podłączyć przewody panelu sterowania UKU, czujnika temperatury i drzwi do modułu głównego poprzez dławiki kablowe według rysunku.
- Podłączyć kabel zasilający (230 V/400 V) panelu sterowania do modułu głównego poprzez dławiki kablowe według rysunku.

Czujnik drzwi 3

- Czujnik drzwi składa się z dwóch części: włącznika i magnesu.
- Podczas instalacji czujnika drzwiowego we wgłębieniu w ościeżnicę należy zastosować wiertarkę o średnicy 5 mm.
- Zainstaluj czujnik drzwiowy na maksymalnej wysokości 40 cm od podłogi.

- Podłączyć końce kabla do zacisków czujnika.
- Przymocować magnes do drzwi tak, aby ominął bezpośrednio ościeżnicę i umożliwił zamykanie drzwi.
- Przymocować czujnik do ościeżnicy tak, aby po zamknięciu drzwi czujnik i magnes były ustawione względem siebie. Maksymalna odległość między poszczególnymi elementami czujnika drzwi musi wynosić 5 mm, gdy drzwi są zamknięte.

Czujnik temperatury z ochroną przed przegrzaniem 4

- Podłączyć kabel do wtyczki czujnika temperatury według rysunku.
- Przykręcić czujnik temperatury do ściany według rysunku.
- Czujnik temperatury nie może być umieszczony nad piecem do sauny, musi znajdować się w odległości co najmniej 50 cm od pieca.
- Czujnik temperatury musi znajdować się w odległości co najmniej 50 cm od wszelkich źródeł powietrza (wentylacja, drzwi, okno).
- Czujnik temperatury musi znajdować się w odległości 15–20 cm od sufitu.

Parownik 6

- Parownik jest podłączony do wyjść SL SN, jak pokazano na rysunku. Po podłączeniu parownika należy również wybrać funkcję parownikaw ustawieniach panelu sterowania. Zobacz instrukcję obsługi.

UWAGA! Podłączając panel sterowania do elektrycznego pieca do sauny z funkcją parownika należy upewnić się, że zbiornik na wodę jest zawsze napełniony wodą. Gdy zbiornik na wodę jest pusty, funkcja parownika jest wyłączona i istnieje ryzyko przepalenia się elementu grzejnego.

Podłączenie oświetlenia 7

- Oświetlenie/wentylację można podłączyć do wyjść LL LN panelu sterowania, jak pokazano na rysunku. W takim przypadku możliwe jest włączenie/wyłączenie podłączonego oświetlenia/wentylacji z panelu sterowania.
- Aby użyć funkcji oświetlenia, należy ją wybrać w ustawieniach panelu sterowania. Zobacz instrukcję obsługi.
- Maksymalna moc oświetlenia/wentylacji wynosi 230 V, 100 W, 50 Hz.

Podłączenie pilota Wi-Fi do sieci

- Modem Wi-Fi jest zgodny ze standardem 802.11 b/g/n. Pilot jest kompatybilny tylko z sieciami 2,4 GHz. Połączenie nie powiedzie się, jeśli sieć 5 GHz ma taką samą nazwę jak sieć 2,4 GHz. Pilot nie obsługuje nazw i haseł sieci Wi-Fi dłuższych niż 20 znaków.
- Za pomocą panelu sterowania UKU należy przejść do menu ustawień (przytrzymać przycisk przez 10 s).
- Przejść do „Ustawienia Wi-Fi”.
- Przejść do „SSID” i wybrać go.
- Następnie należy wybrać odpowiednią sieć Wi-Fi z menu.
- Aby wybrać sieć Wi-Fi, należy wprowadzić hasło.
- Po wprowadzeniu hasła należy wybrać „Połącz” i postępować zgodnie z instrukcjami na ekranie.
- Następnie należy postępować zgodnie z instrukcjami w sekcji „Aplikacja mobilna UKU”.

Podłączenie pilota GSM do sieci

- Po podłączeniu sauny do konta użytkownika w aplikacji, karta SIM zostaje aktywowana.
- Karta SIM i sauna pojawią się online w ciągu 30 minut. Uwaga! Zanim konto użytkownika zostanie połączone z sauną, sauna nie pojawi się online!
- Ponieważ pilot GSM korzysta z danych mobilnych, jest objęty roczną opłatą. Testowanie funkcji w pierwszym roku jest bezpłatne. Potem zdalne sterowanie sauną kosztuje 29 euro rocznie. Jeśli nie pragną Państwo kontynuować korzystania z aplikacji mobilnej po darmowym roku, można korzystać z sauny tylko ręcznie, za pośrednictwem panelu sterowania. Płatności dokonuje się kartą kredytową w aplikacji mobilnej.
- Postępować zgodnie z instrukcjami w sekcji „Aplikacja mobilna UKU”.

Aplikacja mobilna UKU

Urządzeniem Wi-Fi lub GSM UKU można oprócz panelu sterowania sterować także za pomocą smartfona ze specjalną aplikacją mobilną. W ten sposób można uruchomić saunę będąc poza domem.

W tym celu należy pobrać aplikację HUUM ze strony aplikacji systemu operacyjnego telefonu komórkowego:

- IOS – App Store;
 - Android – Google Play;
 - app.huum.eu
-
- Utworzyć konto użytkownika.
 - Połączyć identyfikator panelu sterowania (1XXXXXX) ze swoim kontem użytkownika. Numer identyfikacyjny i kod sauny znajdują się na naklejce modułu głównego.
 - Po podłączeniu sauny do konta użytkownika, karta SIM zostaje aktywowana i sauna zostanie podłączona do sieci w ciągu 30 minut.
 - Sprawdzić, czy wszystkie funkcje aplikacji mobilnej działają poprawnie, a polecenia rzeczywiście trafiają do sauny. Polecenia powinny zostać wykonane w ciągu 60 sekund. W przypadku, gdy funkcje aplikacji mobilnej nie działają, skontaktować się z producentem: support@huum.eu.

UWAGA! W przypadku, gdy panel sterowania nie jest połączony z kontem użytkownika w aplikacji mobilnej, sauna nie zostanie połączona z siecią!

Zwiększenie zdolności działania lokalnego pilota do poziomu pilota Wi-Fi

Tak, przy użyciu aplikacji mobilnej można aktywować zakupione oprogramowanie, które konwertuje lokalny system sterowania UKU na UKU Wi-Fi. Ta aktualizacja nie wymaga wzywania technika.



TESTOWANIE

UWAGA! Wykonanie testów należy zlecić wykwalifikowanemu elektrykowi!

OSTRZEŻENIE! Ryzyko porażenia prądem. Testy należy przeprowadzać przy włączonym zasilaniu.

- **Sprawdzić zaciski zasilania wyłącznika i modułu głównego.** Wadliwe połączenia mogą spowodować pożar. Włączyć zasilanie z tablicy rozdzielczej za pomocą wyłącznika automatycznego. Ekran będzie migał przez chwilę. Urządzenie jest gotowe do użycia.
- **Sprawdzić czujnik drzwi:** zamknąć drzwi pomieszczenia sauny. Włączyć panel sterowania. Ustawić temperaturę. Włączyć nagrzewanie. Przełączniki muszą zadziałać. Otworzyć drzwi. Przełączniki muszą wyłączyć się w ciągu 5–10 sekund. Zamknąć drzwi. Przełączniki muszą się ponownie włączyć.
- **Sprawdzić czujnik temperatury:**
 - Zainstalować ochronnik. Wyłączyć zasilanie z tablicy rozdzielczej sauny na 25 sekund, a następnie włączyć go ponownie. Panel sterowania musiał się wyłączyć, a po włączeniu musi pokazywać aktualną temperaturę.
 - Temperatura jest okresowo zmieniana o jeden stopień na raz, dlatego osiągnięcie rzeczywistego odczytu temperatury może zająć trochę czasu.
 - Ustawić żądaną temperaturę na 50°C. Włączyć saunę. Sprawdzić, czy utrzymywana jest żądana temperatura. Wyłączyć nagrzewanie.
 - Ustawić żądaną temperaturę. Włączyć nagrzewanie. Sprawdzić, czy temperatura została osiągnięta i jest utrzymywana.

INSTRUKCJA OBSŁUGI

- Aby włączyć panel sterowania, rozpocząć lub zakończyć nagrzewanie, należy raz krótko nacisnąć przycisk.
- Podczas nagrzewania nad wartością temperatury pojawi się symbol grzania .
- Jeżeli w linii statusu pojawi się symbol  oznacza to, że połączenie GSM zostało włączone. Sauna nie zostanie połączona z siecią przed połączeniem z aplikacją.
- Panel sterowania jest podłączony do sieci i gotowy do użycia, jeśli w linii statusu pojawi się symbol .
- Moc sygnału sieci komórkowej jest wskazywana przez napełnione paski.
- Ekran jest zawsze aktywny podczas nagrzewania.
- Korzystając z sauny z panelu sterowania można wybrać z menu ustawień czas nagrzewania **3 lub 6 godzin dla saun prywatnych, 12 godzin dla saun półpublicznych i 18 godzin dla saun publicznych**. Korzystając z aplikacji mobilnej można wybrać okres nagrzewania.
- Po zakończeniu nagrzewania lub po użyciu przycisku panel sterowania zostanie wyłączony.
- Liczba wyświetlana w prawym górnym rogu ekranu to temperatura docelowa sauny. Aktualna temperatura jest wyświetlana na środku ekranu. W celu regulacji temperatury należy obrócić pokrętkę.
- Aby wyregulować automatyczną funkcję wytwarzania pary pieca do sauny, należy obrócić przycisk pokrętki, trzymając go wciśnięty. W lewym dolnym rogu pokazane jest ustawienie od 1 do 10.
- Aby wejść do menu ustawień, należy nacisnąć i przytrzymać przycisk przez 10 sekund.
- Z menu ustawień można wybrać pomiędzy F (Fahrenheit) i C (Celsiusz).
- Możliwy jest wybór między inteligentnym i prostym algorytmem nagrzewania:
- dzięki prostemu algorytmowi nagrzewania wszystkie elementy grzejne zostaną wyłączone, gdy tylko zostanie osiągnięta temperatura docelowa.

- Dzięki inteligentnemu algorytmowi elementy grzejne zaczynają się stopniowo wyłączać, jeden po drugim, zanim zostanie osiągnięta temperatura docelowa. Pomaga to oszczędzać energię, szczególnie w przypadku pieców wykorzystujących kamienie w ilości 50+ kg. Uwaga! Nie stosować z piecami posiadającymi mniej niż trzy elementy grzejne.
- Wentylacja / oświetlenie – włączenie tej funkcji spowoduje włączenie dowolnego urządzenia podłączonego do wyjść LN LL na wybrany czas po otwarciu drzwi.

Funkcja blokady rodzicielskiej

- Funkcję blokady rodzicielskiej można włączyć w menu ustawień.
- Blokada rodzicielska włączy się automatycznie po wyłączeniu ekranu panelu sterowania.
- Gdy blokada rodzicielska jest włączona, należy, trzymając wciśnięty przycisk, obrócić pokrętkę o ćwierć obrotu w prawo, następnie z powrotem do początku, a następnie o ćwierć obrotu w lewo i z powrotem do początku, aby aktywować ekran.

Regulator czasowy

- Aby aktywować funkcję timera, należy nacisnąć i przytrzymać przycisk przez 3 sekundy.
- Po wybraniu żądanego czasu pojedyncze krótkie naciśnięcie przycisku powoduje włączenie timera. Funkcja timera nie zostanie aktywowana bez naciśnięcia przycisku!

Oświetlenie

- Funkcję oświetlenia można wybrać z menu ustawień.
- Po wybraniu funkcji oświetlenia światło jest włączane i wyłączane za pomocą dwóch szybkich naciśnień przycisku.

Parownik

- Funkcję parownika można wybrać z menu ustawień.
- Gdy wybrana jest funkcja parownika, para jest zwiększana, gdy przycisk jest wciśnięty, przytrzymany i obracany w prawo, a para jest zmniejszana, gdy przycisk jest obrócony w lewo.
- Intensywność ciepła jest wyświetlana jako wskaźnik w lewym dolnym rogu (od 1 do 10).

Korzystanie z aplikacji mobilnej

- Ustawić żądaną temperaturę sauny i czas nagrzewania (ostatnie ustawienie pozostaje w pamięci).
- Włączyć saunę.
- Więcej szczegółów jest dostępnych w instrukcjach aplikacji.

OGÓLNE INFORMACJE DOTYCZĄCE BEZPIECZEŃSTWA DLA UŻYTKOWNIKA

- W przypadku zadziałania zabezpieczenia termicznego (130 °C) należy sprawdzić stan i bezpieczeństwo sauny. W przypadku konieczności wymiany czujnika temperatury z zabezpieczeniem przed przegrzaniem, należy skontaktować się z producentem: support@huum.eu.
- W przypadku wystąpienia wyjątkowych problemów, które nie zostały omówione w instrukcji montażu, należy skontaktować się ze sprzedawcą w celu zapewnienia bezpieczeństwa.
- W celu bezpiecznego użytkownika urządzenia sterującego sauny nie wolno modyfikować ani przebudowywać urządzenia.
- Producent zastrzega sobie prawo do wprowadzania zmian technicznych w urządzeniu.

UŻYTKOWANIE ZGODNIE Z PRZEZNACZENIEM

- Należy upewnić się, że na piecu do sauny nie są umieszczone żadne przedmioty. Nawet elementy niepalne mogą spowodować przegrzanie, co grozi pożarem.
- Zamknąć drzwi pomieszczenia sauny na czas nagrzewania sauny. Nagrzewanie nie będzie działać przy otwartych drzwiach, bo ciepło ucieka z pomieszczenia.
- Panel sterowania 18 kW może być używany tylko z trzema obiegami grzewczymi o maksymalnej mocy grzewczej 6 kW na obieg.
- Urządzenie nie jest przeznaczone do użytku przez osoby o ograniczonych zdolnościach fizycznych, sensorycznych lub umysłowych (w tym dzieci) ani przez osoby bez doświadczenia i/lub wiedzy, chyba że są one nadzorowane przez osobę odpowiedzialną za ich bezpieczeństwo lub otrzymały instrukcje od takiej osoby.
- Należy dopilnować, aby dzieci nie bawiły się urządzeniem.
- Ze względów bezpieczeństwa należy wyłączyć wyłącznik automatyczny sauny, gdy sauna nie jest używana.
- W celu użycia pilota należy upewnić się, że piec jest sprawny i że nie ma na nim żadnych przedmiotów. Po upewnieniu się, że pomieszczenie sauny jest bezpieczne, zamknąć drzwi.
- Zużyte urządzenia zawierają materiały nadające się do recyklingu. Dlatego nie należy wyrzucać zużytych urządzeń do pojemnika na odpady komunalne.
- Jeśli nie zamierza się korzystać z sauny przez dłuższy czas, należy wyłączyć wyłącznik automatyczny sauny z tablicy rozdzielczej.

WARUNKI GWARANCJI NA URZĄDZENIA HUUM

- Gwarancja dotyczy wyłącznie produktu, który został zainstalowany i był używany zgodnie z instrukcją obsługi.
- Uwaga! Gwarancja nie obejmuje elementów grzejnych. Są uważane za części eksploatacyjne.
- Gwarancja nie obejmuje wad spowodowanych normalnym użytkowaniem lub niewłaściwym użytkowaniem produktu.
- Okres gwarancji wynosi 5 lat od daty zakupu (na podstawie dowodu zakupu).
- Gwarancja nie obejmuje uszkodzeń spowodowanych przez:
 - transport i inne przypadkowe uszkodzenia;
 - wady powstałe w wyniku niedbałego lub niewłaściwego przechowywania i użytkowania produktu oraz jego przeciążenia;
 - błędy w instalacji produktu wynikające z nieprzestrzegania instrukcji montażu i obsługi produktu oraz wymogów bezpieczeństwa;
 - jakiegokolwiek modyfikacje produktu (dodawanie, usuwanie lub wymiana części, z wyjątkiem części eksploatacyjnych), upływanie okresu gwarancji na produkt;
 - niekompletność produktu;
 - używanie razem z produktami, które nie są kompatybilne z tym urządzeniem.

Znajdź najbardziej odpowiedni materiał w naszej witrynie internetowej www.huum.eu

UKU GSM/Wi-Fi/Local

DIAĽKOVÉ OVLÁDANIE SAUNOVEJ PECE

Návod na inštaláciu a obsluhu



POZNÁMKA! Elektrické práce opísané v tomto návode musí vykonať iba certifikovaný elektrikár v súlade s platnými predpismi.

Balenie zariadení obsahuje:

- UKU kontrolný panel;
- hlavný modul (65mm×165mm×245 mm);
- teplotný senzor;
- senzor dverí;
- káble teplotných a dverových snímačov (5+5m; 2×0,34 mm²);
- UKU kábel od kontrolného panelu (3m; 4×0,34 mm²).

POZNÁMKA! Uschovajte si návod na obsluhu v blízkosti zariadenia, aby ste si kedykoľvek mohli prečítať bezpečnostné a dôležité informácie o používaní zariadenia.

PRED INŠTALÁCIOU

Skôr ako sa pustíte do inštalácie, pozorne si prečítajte tento návod. Môžete tak využiť všetky výhody zariadenia a zabrániť jeho poškodeniu.

- Zariadenie smie inštalovať iba elektrikár alebo osoba s rovnakou kvalifikáciou.
- Inštaláciu a údržbu zariadenia smiete vykonať len vtedy, keď zariadenie nie je pod prúdom.
- V prípade špecifických problémov, ktoré nie sú uvedené v inštalačnom návode, kontaktujte svojho predajcu, aby bola zaistená bezpečnosť.
- Je zakázané meniť alebo prestavovať ovládacie zariadenie bez oprávnenia.
- Výrobca si vyhradzuje právo na aktualizáciu vylepšení zariadenia. Najnovšiu verziu návodu nájdete na webovej stránke výrocu (www.huum.eu).
- Uistite sa, že káble, ktoré vedú z hlavného rozvážača v budove na požadované miesto pre saunu majú dostatočný prierez. V prípade staršej budovy venujte zvýšenú pozornosť stavu pripojovacích skriniek a podľa možnosti namontujte nový kábel vedúci z rozvážača do sauny. Nainštalujte samostatnú ochranu pre ohrievač.
- Odporúča sa pripojiť prístroj k elektrickej sieti bez ističa proti skratu.
- Tento výrobok je určený na prevádzku so zariadením, ktoré spĺňa požiadavky štandardu EN 60335-2-53: 2011.

Symbyoly použité v inštalačnom návode

V návode sú nasledujúce podrobnosti o saune označené číslami:

- | | |
|--|---|
| 1 UKU kontrolný panel; | 6 Odparovač (nie je súčasťou balenia); |
| 2 Hlavný ovládač; | 7 Svetlo (nie je súčasťou balenia); |
| 3 Senzor dverí; | 8 Pripojenie 1-fázovej saunovej pece |
| 4 Teplotný senzor; | 9 Pripojenie 3-fázovej saunovej pece |
| 5 Ohrievač (nie je súčasťou balenia); | |

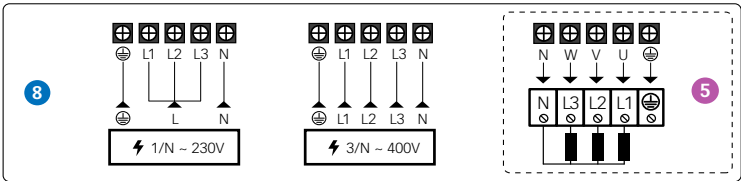
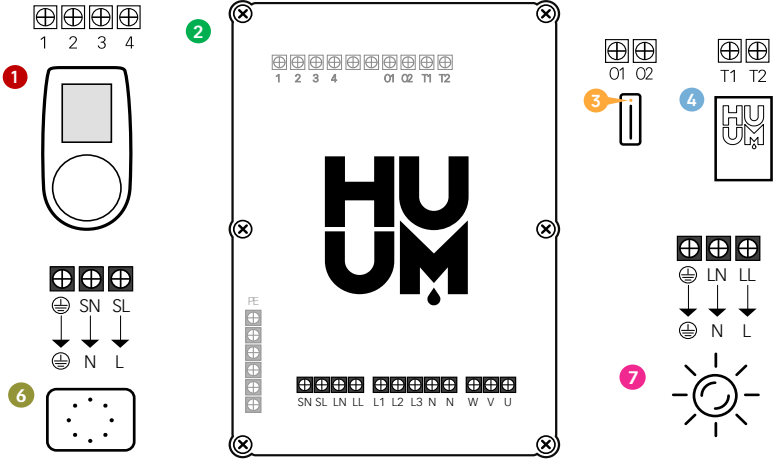
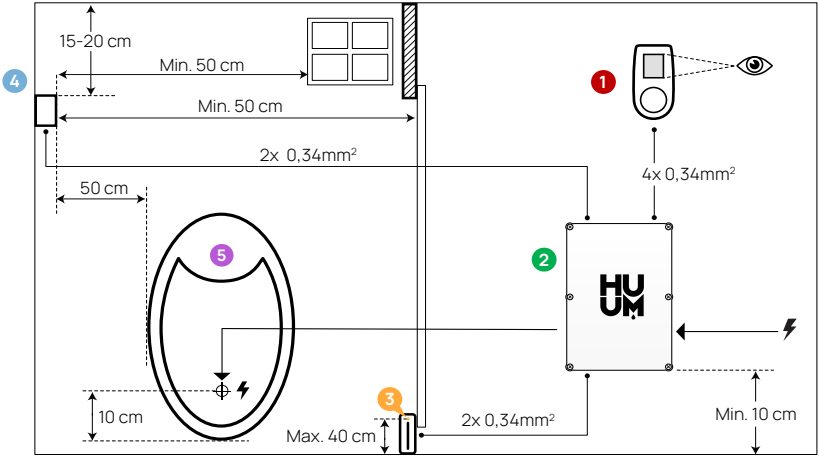

VÝSTRAHA! Nedodržanie týchto pokynov môže viesť k vážnym alebo smrteľným zraneniam.

POZOR! Nedodržanie týchto pokynov môže viesť k ľahkým až stredne ťažkým zraneniam alebo poškodeniu predmetov.

POZNÁMKA! Dodržiavajte tiež osobitné bezpečnostné požiadavky uvedené v jednotlivých kapitolách. Zlikvidujte obalový materiál v súlade s platnými predpismi a predpismi o likvidácii.

INŠTALÁCIA UKU ELEKTRICKÉHO KONTROLNÉHO ZARIADENIA

- Pred inštaláciou odpojte elektrický ohrievač od napájania v rozvádzači.
- Ovládacie zariadenie **1** musí byť nainštalované mimo parnej miestnosti, v úrovni očí používateľa vedľa dverí alebo podľa odporúčaní výrobcu.
- Ak váš hlavný ovládač **2** podporuje použitie pripojenia Wi-Fi alebo GSM, musí byť nainštalovaný v dosahu príslušnej siete.
- Zariadenie musí byť nainštalované na suchom mieste. Stupeň ochrany zariadenia je IP65.
- Neprekračujte prevádzkovú teplotu okolia 50°C a relatívnu vlhkosť 95%.

POZOR! Ovládacie zariadenie musí byť trvalo zapojené do siete bez zástrčky. Napájací kábel ohrievača musí byť najmenej SiHF-J alebo jeho ekvivalent. Prierez káblov závisí od výkonu ohrievača. Pozrite si návod na obsluhu ohrievača.

POZNÁMKA! Zmerajte dĺžky káblov a určte umiestnenie káblov a častí zariadenia (Obrázok).

Kontrolný panel UKU 1

S dreveným krytom

- Odstráňte zadný kryt kontrolného panela UKU, aby sa mohol pripevniť na stenu.
- Pripojte zadný kryt k stene tak, aby horná hrana kontrolného panelu bola v úrovni očí.
- Pripojte napájací kábel k skrutkovej svorke zariadenia.
- Pripevnite zariadenie k zadnému krytu, ktorý ste pripevnili na stenu. Zaisťte ho skrutkami na bočných stranách.

S plastovým krytom

- Pripojte napájací kábel pomocou káblových skrutiek kontrolného panela UKU.
- Vytiahnite ovládací gombík z kontrolného panela.
- Pripevnite zariadenie skrutkami k stene.
- Opäť nasad'te ovládací gombík na kontrolný panel.

Hlavný modul 2

- Pri inštalácii vo vnútri parnej miestnosti by mal byť kryt umiestnený 10 až 50 cm nad podlahou.
- Nepripevňujte hlavný modul k stropu alebo nakloneným povrchom.
- Káble ovládacieho panela UKU, snímača teploty a spínača dverí spojte káblovou priechodkou s krytom a hlavným prívodom modulu, vid' obrázok.
- Pripojte napájací kábel (230 V/400 V) ovládacej konzoly cez káblové priechodky k hlavnému modulu, pozri obrázok.

Senzor dverí 3

- Spínač dverí sa skladá z dvoch častí: vypínača a magnetu.
- Na hĺbkovú montáž dverového senzora do rámu dverí použite 5 mm vrták.
- Dverový senzor nainštalujte vo výške maximálne 40 cm od podlahy.

- Pripojte konce káblov k svorkám spínača.
- Magnet pripevnite k dverám. Dvere sa musia dať zavrieť tesne popri zárubni.
- Pripevnite senzor k zárubni dverí tak, aby po zavretí dverí boli obe strany senzora zarovnané. Maximálna vzdialenosť medzi časťami spínača musí byť pri zatvorených dverách 5 mm.

Senzor dverí s ochranou proti prehrievaniu 4

- Pripojte kábel k zástrčke teplotného senzora, vid' obrázok.
- Naskrutkujte teplotný senzor na stenu, vid' obrázok.
- Teplotný senzor nemôže byť umiestnený nad ohrievačom, musí byť od neho vzdialený najmenej 50 cm.
- Teplotný senzor musí byť umiestnený 15 - 20 cm od stropu.
- Teplotný senzor musí byť vzdialený najmenej 50 cm od akéhokoľvek zdroja vzduchu (vetranie, dvere, okno).

Odparovač 6

- Výparník je pripojený k výstupom SL SN, ako je to znázornené na obrázku. Ak je výparník pripojený, musí sa z nastavení ovládacej konzoly vybrať aj funkcia výparníka. Pozrite si pokyny pre používateľa.

POZNÁMKA! Ak pripájate ovládaciu konzolu k elektrickému ohrievaču s funkciou odparovača, uistite sa, aby bola vodná nádrž vždy naplnená vodou. Keď je vodná nádrž prázdna, funkcia odparovania je deaktivovaná a existuje riziko, že vyhrievací prvok môže vyhorieť.

Pripojenie osvetlenia 7

- Osvetlenie/vetranie je možné pripojiť k výstupom LL LN ovládacej konzoly, ako je to znázornené na obrázku. V takom prípade je možné zapnúť/vypnúť pripojený osvetľovací/vetrací systém z ovládacej konzoly.
- Ak chcete použiť funkciu osvetlenia, musíte zvoliť funkciu osvetlenia v nastaveniach ovládacej konzoly. Pozrite si pokyny pre používateľa.
- Maximálny výkon systému osvetlenia/vetrania je 230 V; 100 W; 50 Hz.

Pripojenie Wi-Fi ovládača k sieti

- Wi-Fi modem vyhovuje štandardu 802.11 b/g/n. Ovládač je kompatibilný len so sieťami 2,4 GHz. Ak má vaša sieť 5 GHz rovnaký názov ako sieť 2,4 GHz, spojenie zlyhá. Ovládač nepodporuje dlhšie názvy a heslá sietí Wi-Fi ako 20 znakov.
- S ovládacím panelom UKU prejdite do ponuky nastavení (podržte stlačené tlačidlo 10s).
- Prejdite do nastavení Wi-Fi.
- Prejdite do SSID a potvrdte.
- Ďalej vyberte z ponuky správnu sieť Wi-Fi.
- Po zvolení Wi-Fi siete pokračujte zadaním hesla.
- Po zadaní hesla vyberte pripojenie a postupujte podľa pokynov sprievodcu.
- Postupujte podľa pokynov v časti „UKU Mobilná Aplikácia“.

Pripojenie ovládača GSM k sieti

- SIM karta sa aktivuje po pripojení sauny k vášmu užívateľskému účtu v aplikácii.
- SIM karta a sauna budú online do 30 minút. Poznámka! Predtým, ako sa užívateľský účet pripojí k saune, sauna nebude online!
- Pretože diaľkové ovládanie GSM používa mobilné dáta, platí sa ročný poplatok. Prvý rok je zadarmo a slúži na odskúšanie funkcií. Diaľkové ovládanie sauny potom stojí 29 EUR ročne. Ak po prvom roku nechcete viac používať mobilnú aplikáciu, nemusíte platiť a saunu môžete používať iba manuálne prostredníctvom kontrolného panela. Platbu je možné uskutočniť kreditnou kartou v mobilnej aplikácii.
- Postupujte podľa pokynov v časti „UKU Mobilná Aplikácia“.

UKU mobilná aplikácia

Zariadenie UKU Wi-Fi alebo GSM je možné ovládať aj pomocou pomocou smartfónu so špeciálnou mobilnou aplikáciou. Týmto spôsobom môžete saunu spustiť aj keď ste ďaleko od domu. Stiahnite si aplikáciu HUUM zo stránky aplikácie operačného systému mobilného telefónu:

- IOS – App Store;
 - Android – Google Play;
 - app.huum.eu
-
- Vytvorte si užívateľský účet.
 - Prepojte ID riadiacej konzoly (1XXXXXX) s vaším užívateľským účtom.
 - Identifikačné číslo a kód sauny sú uvedené na nálepke, ktorá sa nachádza na hlavnom module.»
 - Po prepojení sauny s vaším užívateľským účtom sa SIM karta aktivuje a sauna sa pripojí k sieti do 30 minút.
 - Skontrolujte, či všetky funkcie mobilnej aplikácie fungujú správne a či sa vaše príkazy skutočne dostanú do sauny. Príkazy by sa mali vykonať do 60 sekúnd. V prípade, že nefungujú funkcie mobilnej aplikácie, kontaktujte výrobcu: support@huum.eu.

POZNÁMKA! V prípade, že riadiaca konzola nie je v mobilnej aplikácii pripojená k užívateľskému účtu, sauna sa nepripojí k sieti.

Inovácia pulta Local na úroveň pulta Wi-Fi

V mobilnej aplikácii si môžete kúpiť a aktivovať softvér, ktorý z UKU Local urobí UKU Wi-Fi. Táto aktualizácia nevyžaduje volanie technika.

TESTOVANIE



POZNÁMKA! Testy dajte vykonať kvalifikovanému elektrikárovi!

VÝSTRAHA! Nebezpečenstvo úrazu elektrickým prúdom. Testy sa musia vykonať pri zapnutom napájaní.

- **Skontrolujte napájacie svorky ističa a hlavného modulu.**
Chybné pripojenia môžu spôsobiť požiar. Pomocou ističa zapnite napájanie z rozvádzača. Obrazovka na chvíľu zabliká. Zariadenie je pripravené na použitie.
- **Skontrolujte spínač dverí:** zatvorte dvere do parnej miestnosti. Zapnite kontrolnú konzolu. Nastavte teplotu. Zapnite vykurovanie. Stýkače sa musia zapnúť. Otvorte dvere. Stýkače sa musia vypnúť v priebehu 5 - 10 sekúnd. Zatvorte dvere. Stýkače sa musia opäť zapnúť.

- **Skontrolujte teplotný senzor:**
 - Nainštalujte ochranu. Vypnite napájanie z rozvodného panelu sauny na štvrt minúty a potom ho znovu zapnite. Riadiaca konzola sa musí vypnúť a keď je zapnutá, musí ukazovať aktuálnu teplotu.
 - Teplota sa periodicky obnovuje vždy o jeden stupeň - preto môže trvať nejaký čas, kým sa dosiahne skutočná hodnota teploty.
 - Nastavte požadovanú teplotu na 50°C. Zapnite saunu. Skontrolujte, či sa udržiava požadovaná teplota. Vypnite vykurovanie.
 - Nastavte požadovanú teplotu. Zapnite vykurovanie. Skontrolujte, či sa dosiahla požadovaná teplota a či je udržiavaná.

NÁVOD NA OBSLUHU

- Ak chcete zapnúť ovládací panel, spustíte alebo ukončíte vykurovanie, tlačidlo krátko stlačte.
- Počas kúrenia sa nad hodnotou teploty zobrazí ikona  kúrenia.
- Ak sa na stavovom riadku objaví symbol , znamená to, že pripojenie GSM bolo zapnuté. Sauna sa nepripojí k sieti skôr, ako bude pripojená k aplikácii.
- Riadiaca konzola je pripojená k sieti a je pripravená na použitie, ak sa zobrazí  na stavovom riadku.
- Intenzita signálu celulárnej siete je označená vyplnenými čiarami.
- Obrazovka je počas vykurovania vždy aktívna.
- Pomocou sauny z ovládacieho panela si môžete vybrať medzi dobami vykurovania 3,6 hodín pre súkromné sauny, 12 hodín pre poloverejné sauny a 18 hodín pre verejné sauny z ponuky nastavení. Ak používate mobilnú aplikáciu, môžete si zvoliť čas vykurovania.
- Po ukončení vykurovania alebo po použití tlačidla sa ovládací panel vypne.
- Číslo zobrazené v pravom hornom rohu obrazovky je cieľová teplota sauny. Aktuálna teplota sa zobrazuje v strede obrazovky. Otočením gombíka nastavíte teplotu.
- Ak chcete na ohrievači nastaviť funkciu automatickej pary, otočte gombík a držte ho stlačený. V ľavom dolnom rohu sa zobrazí nastavenie od 1 do 10.

- Ak chcete prejsť do ponuky nastavení, stlačte a podržte tlačidlo na 10 sekúnd.
- Z ponuky nastavení je možné zvoliť medzi F (Fahrenheit) and C (Celsius).
- Môžete si vybrať medzi inteligentnými a jednoduchými algoritmami vykurovania: s jednoduchým algoritmom vykurovania sa všetky vykurovacie telesá vypnú, len čo sa dosiahne cieľová teplota. Pri inteligentnom algoritme sa vykurovacie telesá vypínajú pred dosiahnutím cieľovej teploty postupne jeden po druhom. Pomáha to šetriť energiu, najmä pri ohrievačoch, ktoré používajú kamene s hmotnosťou nad 50 kg.
- Poznámka: nepoužívajte s vykurovacími telesami, ktoré majú menej ako tri vykurovacie články.».
- Vetranie/osvetlenie - Táto funkcia zapne dvere, aby sa otvorilo každé zariadenie pripojené k výstupom LN LL na nakonfigurovaný čas (10, 15, 20 min).

Detská poistka

- Funkciu detskej poistky môžete zapnúť v ponuke nastavení.
- Detská poistka sa zapne automaticky vtedy, keď sa vypne obrazovka ovládacej konzoly.
- Ak chcete aktivovať obrazovku, keď je zapnutá detská poistka, podržte stlačené tlačidlo a otočte ho o štvrtinu otáčky doprava, potom späť na začiatok, potom o štvrtinu otáčky doľava a späť na začiatok.

Časovač

- Funkciu časovača aktivujete stlačením a podržaním tlačidla na 3 sekundy.
- Keď je zvolený požadovaný čas, krátkym stlačením tlačidla sa časovač zapne. Časovač sa neaktivuje pokiaľ nestlačíte tlačidlo!

Osvetlenie

- Funkciu osvetlenia je možné zvoliť v ponuke nastavení.
- Keď je zvolená funkcia osvetlenia, svetlo sa rozsvieti a zhasne dvomi rýchlymi stlačeniami tlačidla.

Odparovač

- Funkciu odparovača je možné zvoliť v ponuke nastavení.
- Keď je zvolená funkcia odparovača, paru zosilníte stlačením, podržaním a otočením tlačidla doprava. Paru zoslabíte otočením tlačidla doľava.
- Intenzita tepla sa zobrazuje ako indikátor v ľavom dolnom rohu (od 1 do 10).

Používanie mobilej aplikácie

- Nastavte požadovanú teplotu sauny a čas vykurovania (posledné nastavenie zostane v pamäti).
- Zapnite saunu.
- Viac podrobností nájdete v pokynoch k aplikácii.

VŠEOBECNÉ BEZPEČNOSTNÉ INFORMÁCIE PRE POUŽÍVATEĽA

- Ak tepelná ochrana (130°C) zakolísala, skontrolujte stav a bezpečnosť sauny. Ak je potrebné vymeniť teplotný senzor s ochranou proti prehriatiu, kontaktuje výrobcu support@huum.eu.
- V prípade špecifických problémov, ktoré nie sú uvedené v inštaláčnom návode, kontaktujte svojho predajcu, aby bola zaistená bezpečnosť.

- Aby sa zachovalo bezpečné používanie ovládacieho zariadenia sauny, nie je dovolené zariadenie meniť ani prestavovať.
- Výrobca si vyhradzuje právo vykonať technické zmeny na zariadení.

ÚČEL POUŽITIA

- Uistite sa, že sa na ohrievači nenachádzajú žiadne predmety. Aj nehorľavé predmety môžu spôsobiť prehriatie, čo môže viesť k nebezpečenstvu požiaru.
- Kým sa vykuruje sauna, zatvorte dvere parnej miestnosti. Vykurovanie nebude fungovať pri otvorených dverách.
- Riadiacu konzolu 18 kW je možné používať iba s tromi vykurovacími okruhmi s maximálnym vykurovacím výkonom 6 kW na jeden okruh.
- Toto zariadenie nie je určené na používanie ľuďmi s obmedzenými fyzickými, zmyslovými alebo mentálnymi schopnosťami (vrátane detí) alebo osobami s nedostatočnými skúsenosťami a / alebo znalosťami, pokiaľ na ne nedohliada osoba zodpovedná za ich bezpečnosť alebo neboli prijaté pokyny od takejto osoby.
- Zabezpečte, aby sa deti nehrali so zariadením.
- Z bezpečnostných dôvodov vypnite istič v saune, keď sa sauna nepoužíva.
- Ak chcete používať diaľkové ovládanie, skontrolujte stav ohrievača a odstráňte všetky predmety z ohrievača. Uistite sa, že je parná miestnosť bezpečná a zatvorte dvere.
- Staré zariadenia obsahujú recyklovateľné materiály. Preto nevyhadzujte staré zariadenia do domového odpadu.
- Ak plánujete saunu dlhší čas nepoužívať, vypnite istič v saune.

ZÁRUČNÉ PODMIENKY PRE HUUM

- Záruka sa vzťahuje iba na výrobok, ktorý je nainštalovaný a používa sa v súlade s návodom na obsluhu.
- Upozornenie! Záruka sa nevzťahuje na vykurovacie články. Tie sa považujú za spotrebné diely.
- Záruka nepokrýva bežné opotrebenie a nesprávne používanie výrobku.
- Záručná doba je 5 rokov od dátumu nákupu (na základe príjmového dokladu o nákupe).
- Záruka sa nevzťahuje na chyby spôsobené:
 - poškodením alebo chybami vzniknutými počas prepravy a/alebo inými činnosťami mimo kontroly výrobcu;
 - chybami zapríčinenými neopatrnosťou, nesprávnym skladovaním alebo preťažením výrobku;
 - chybami pri inštalácii výrobku z dôvodu nedodržania návodu na výrobok, prevádzkových pokynov alebo bezpečnostných požiadaviek;
 - úpravami výrobku akýmkoľvek spôsobom (pridané, odstránené alebo vymenené časti);
 - neúplnosťou výrobku;
 - použitím spolu s výrobkami, ktoré nie sú kompatibilné s týmto zariadením;
 - po uplynutí záručnej doby na výrobok.

**Najaktuálnejšie materiály nájdete na našej domovskej stránke
www.huum.eu**

UKU GSM/Wi-Fi/Local

CONSOLE DE COMMANDE POUR POÊLE Instructions d'installation et d'utilisation



NB! Les travaux électriques décrits dans ce manuel ne peuvent être effectués que par un électricien certifié.

Le kit de livraison comprend:

- un panneau de commande UKU;
- un module principal (65 mm×165 mm×245 mm);
- un capteur de température;
- un capteur de porte;
- les câbles des capteurs de température et de porte (5+5 m; 2×0,34 mm²);
- le câble du panneau de commande UKU (3 m; 4×0,34 mm²).

NB! Conservez ce manuel à proximité de l'appareil afin de pouvoir obtenir à tout moment des informations importantes sur la sécurité et l'utilisation de l'appareil.

AVANT L'INSTALLATION

Lisez attentivement les instructions avant toute installation. Vous pourrez ainsi utiliser tous les bénéfices de l'appareil et éviter que des dommages ne surviennent.

- Seul un électricien ou une personne ayant les mêmes qualifications peut installer l'appareil.
- L'appareil ne peut être installé et entretenu que lorsqu'il est hors tension.
- En cas de problèmes particuliers, non traités dans les instructions, contactez votre fournisseur afin de garantir votre sécurité.
- L'appareil ne doit pas être modifié ou reconstruit sans autorisation.
- Le fabricant a le droit d'apporter des améliorations à l'appareil. La dernière version des instructions d'utilisation se trouve sur le site Internet du fabricant (www.huum.fr)
- Veillez à ce que les câbles du bâtiment entre le répartiteur principal et l'emplacement envisagé du sauna présentent une section transversale suffisante. Dans le cas d'un bâtiment plus ancien, vérifiez l'état des boîtiers de raccordement et, le cas échéant, installez un nouveau câble entre le répartiteur principal et le sauna. Installez un disjoncteur séparé pour le poêle.
- Il est recommandé de raccorder l'appareil au réseau sans dispositif à courant différentiel résiduel.
- Ce produit est à utiliser avec des équipements conformes à la norme EN 60335-2-53 : 2011.

Symboles utilisés dans les instructions d'utilisation

Le manuel indique, par des numéros de couleur, les éléments suivants du sauna:

- | | | | |
|---|--------------------------|---|--|
| 1 | Panneau de commande UKU; | 6 | Vaporisateur (non inclus); |
| 2 | Module principal; | 7 | Lampe (non inclus); |
| 3 | Capteur de porte; | 8 | Raccordement d'un appareil de chauffage sauna monophasé; |
| 4 | Capteur de température; | 9 | Raccordement d'un appareil de chauffage sauna triphasé. |
| 5 | Poêle (non inclus); | | |

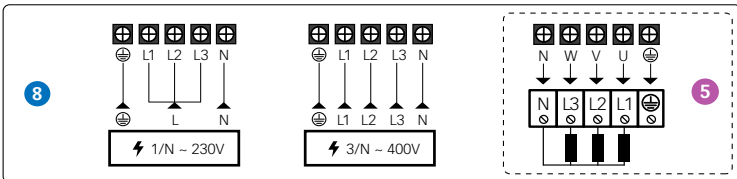
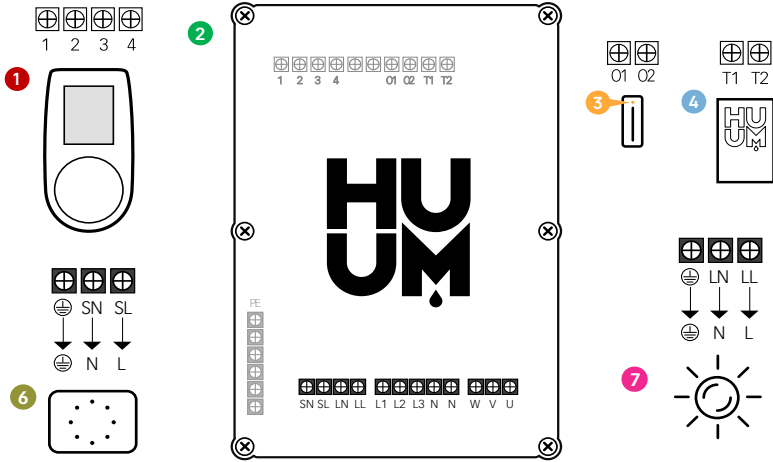
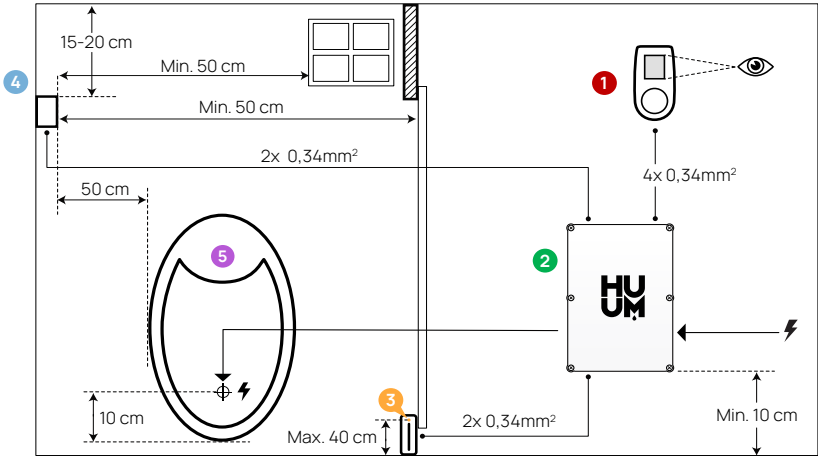

AVERTISSEMENTS! Le non-respect de ces instructions peut entraîner des blessures graves, voire mortelles.

ATTENTION! Le non-respect de ces instructions peut entraîner des blessures mineures à modérées ou causer des dommages aux objets.

NB! Veuillez également respecter les exigences de sécurité spécifiques indiquées dans les différents chapitres. Éliminez l'emballage du produit conformément à la réglementation locale en matière de collecte des déchets.

INSTALLATION DU MODULE PRINCIPAL

- Avant l'installation, débranchez le poêle électrique de l'alimentation venant du répartiteur.
- Le panneau de commande ❶ doit être installée, soit à un emplacement se situant à l'extérieur de la pièce du sauna, à côté de la porte et à hauteur des yeux de l'utilisateur, soit conformément aux recommandations du fabricant.
- Si votre module principal ❷ est compatible avec les connexions Wi-Fi ou GSM, il doit être installé à un endroit où la réception est adéquate.
- L'appareil doit être installé dans un endroit sec. Le degré de protection de l'appareil est IP65.
- Veuillez à ne pas dépasser une température ambiante de fonctionnement de 50°C et une humidité relative de 95%.

ATTENTION! L'appareil doit être raccordé au secteur en permanence, sans passer par une prise. Le câble d'alimentation du poêle doit être au moins de type SiHF-J ou équivalent. La section transversale des câbles dépend de la puissance du poêle. Voir le manuel du poêle.

NB! Mesurez la longueur des câbles et déterminez l'emplacement des câbles et des parties de l'appareil (voir figure).

NB! Lorsque vous branchez le module principal en monophasé, assurez-vous que le fusible que vous raccordez possède l'ampérage suffisant et que toutes les sorties (U, V, W, N, PE) sont reliées à des câbles séparés.

Panneau de commande UKU ❶

Avec un boîtier en bois

- Retirez le couvercle arrière du panneau de commande UKU pour le fixer au mur.
- Fixez le couvercle arrière au mur de manière à ce que l'extrémité supérieure du panneau de commande soit au niveau des yeux.
- Raccordez le câble d'alimentation à la borne de l'appareil.
- Fixez l'appareil au couvercle arrière qui a été placé sur le mur. Fixez-le avec des vis sur les côtés.

Avec un boîtier en plastique

- Raccordez le câble d'alimentation aux vis du câble du panneau de commande UKU.
- Retirez le bouton du panneau de commande en tirant.
- Visez l'appareil au mur.
- Remettez en place le bouton du panneau de commande.

Module principal ❷

- S'il est installé à l'intérieur de la salle du sauna, le boîtier doit se trouver entre 10 et 50 cm au-dessus du sol.
- Le module principal ne doit pas être fixé au plafond ou sur des surfaces inclinées.
- Les câbles du panneau de commande UKU et ceux des capteurs de température et de porte doivent être introduits dans le boîtier par des presse-étoupes et raccordés au module principal (voir figure).
- Raccordez le câble d'alimentation (230 V/400 V) à la console de commande par l'intermédiaire des presse-étoupes, voir figure.

Capteur de porte ❸

- Le capteur de porte se compose de deux parties : un interrupteur et un aimant.
- Utilisez un foret de 5 mm pour installer un détecteur d'ouverture de porte encastré dans le bâti de porte.

- Disposez le détecteur d'ouverture de porte à une hauteur maximale de 40 cm par rapport au sol.
- Raccordez les extrémités des câbles aux bornes du capteur.
- Fixez l'aimant à la porte. Il doit permettre à la porte de se fermer et de passer directement devant le montant de la porte.
- Fixez le capteur sur le montant de la porte de manière à ce que le capteur et l'aimant soient alignés lorsque la porte est fermée. La distance maximale entre les composants du capteur de porte doit être de 5 mm lorsque la porte est fermée.

Capteur de température avec protection antisurchauffe 4

- Raccordez le câble à la prise du capteur de température, voir figure.
- Vissez le capteur de température au mur, voir figure.
- Le capteur de température ne doit pas être placé au-dessus du poêle, il doit s'en éloigner d'au moins 50 cm.
- Le capteur de température doit se trouver entre 15 et 20 cm du plafond.
- Le capteur de température doit se trouver à au moins 50 cm de toute ouverture (ventilation, porte, fenêtre).

Vaporisateur 6

- Un vaporisateur est relié aux sorties SL SN comme indiqué sur la figure. Si un vaporisateur est connecté, la fonction vaporisateur doit également être sélectionnée dans les paramètres de la console de commande. Voir les instructions d'utilisation.

NB! Lorsque vous branchez la console de commande à un poêle électrique doté de la fonction « vaporisateur », veillez à ce que le réservoir soit toujours rempli d'eau. Lorsque le réservoir d'eau est vide, la fonction « vaporisateur » est désactivée et l'élément chauffant risque de prendre feu.

Connexion au système d'éclairage 7

- Un éclairage ou une ventilation peuvent être reliés aux sorties LL LN de la console de commande comme indiqué sur la figure. Dans ce cas, il est possible d'allumer/éteindre le système d'éclairage ou de ventilation connecté à partir de la console de commande.
- Pour utiliser la fonction « éclairage », celle-ci doit être sélectionnée dans les paramètres de la console de commande. Voir les instructions d'utilisation.
- La puissance maximale du système d'éclairage ou de ventilation est de 230V 100W 50Hz.

Connexion du UKU Wi-Fi au réseau

- Le modem Wi-Fi est conforme à la norme 802,11 b / g / n. Il n'est compatible qu'avec les réseaux 2,4 GHz. La connexion échouera si les réseaux 5 GHz et 2,4 GHz portent le même nom. Le module-principal n'est pas compatible avec les clés et les mots de passe Wi-Fi comportant plus de 20 caractères.
- Allez dans le menu des paramètres du panneau de commande UKU (appuyez sur le bouton 10s).
- Allez dans « Wi-Fi settings ».
- Allez dans « SSID » et sélectionnez-le.
- Ensuite, sélectionnez le réseau Wi-Fi approprié dans le menu.
- Vous pouvez continuer à saisir le mot de passe après avoir sélectionné un réseau Wi-Fi.
- Après avoir saisi le mot de passe, choisissez « Connect » et suivez les instructions de l'assistant.
- Suivez les instructions dans la section « Application mobile UKU »

Connexion du UKU GSM au réseau

- La carte SIM est activée dès que vous identifiez le sauna avec votre compte d'utilisateur.
- Le sauna se connectera en 30 minutes. NB! Le sauna ne sera pas connecté au réseau avant l'identification du sauna avec votre compte d'utilisateur!

- Étant donné qu'elle utilise des données mobiles, la télécommande GSM entraîne également des frais annuels. La première année est gratuite pour tester les fonctionnalités. Par la suite, le service de commande à distance du sauna est facturé 29 € par an. Si vous ne souhaitez pas utiliser l'application mobile après l'année gratuite, vous ne pourrez utiliser le sauna que de façon manuelle, via le panneau de commande. Le paiement s'effectue par carte de crédit via l'application mobile.
- Suivez les instructions dans la section «Application mobile UKU».

Application mobile UKU

L'appareil UKU Wi-Fi ou GSM peut également être commandé depuis un smartphone via une application mobile dédiée, en plus du panneau de commande. De cette façon, vous pouvez faire fonctionner le sauna en étant loin de chez vous.

Téléchargez l'application HUUM à partir de la page d'application du système d'exploitation de votre téléphone portable:

- IOS – App Store;
 - Android – Google Play;
 - Veebirakendusese - app.huum.eu
-
- Créez un compte d'utilisateur.
 - Liez l'identifiant (1XXXXX) de la console de commande à votre compte d'utilisateur. Le numéro d'identification et le code du sauna se trouvent sur l'autocollant du module principal.
 - Vérifiez que toutes les fonctions de l'application mobile fonctionnent correctement et qu'elles commandent effectivement le sauna. Les commandes doivent être exécutées dans un délai de 60 secondes. En cas de dysfonctionnement des fonctions de l'application mobile, contactez le fabricant : support@huum.eu.
 - Le sauna peut être géré par un nombre illimité d'utilisateurs via l'application.

NB! La connexion du sauna au réseau n'est pas établie tant que la console de commande n'est pas connectée à votre compte d'utilisateur dans l'application mobile!

Transformation de la télécommande locale en une télécommande Wi-Fi

L'application mobile permet d'acheter un logiciel requis pour transformer un UKU Local en un UKU Wi-Fi, et cette mise à jour ne nécessitera pas une intervention d'un technicien.



TESTS OPÉRATIONNELS

NB! Les tests opérationnels doivent être effectués par un électricien qualifié.

AVERTISSEMENTS! Risque d'électrocution. Les tests opérationnels doivent être effectués lorsque l'appareil est allumé.

- **Vérifiez les bornes d'alimentation du disjoncteur et du module principal.** Une mauvaise connexion peut entraîner un risque d'incendie. Mettez l'appareil sous tension à partir du répartiteur en utilisant le disjoncteur. L'écran clignotera un instant. L'appareil est prêt à l'emploi.
- **Vérifiez le capteur de la porte:**
fermez la porte de la pièce du sauna. Allumez la console de commande. Réglez la température. Allumez la fonction de chauffage. Les relais doivent s'allumer. Ouvrez la porte. Les relais doivent s'éteindre dans 5 à 10 secondes. Fermez la porte. Les relais doivent se rallumer.
- **Vérifiez le capteur de température:**
 - Installez le fusible. Éteignez le fusible du sauna à partir du tableau de commande pendant 15 minutes, puis remettez-le en marche. La console de commande doit être éteinte et, une fois rallumée, elle doit indiquer la température actuelle.
 - La température est renouvelée périodiquement, un degré à la fois.
 - Il peut donc falloir un certain temps pour atteindre la température réelle.
 - Réglez la température souhaitée à 50°C. Mettez le sauna en marche. Vérifiez que la température souhaitée est maintenue. Éteignez le chauffage.
 - Réglez la température désirée. Allumez la fonction de chauffage. Vérifiez que la température est atteinte et maintenue.

MANUEL D'UTILISATION

- Pour allumer le panneau de commande, démarrez ou arrêtez le chauffage, appuyez une fois brièvement sur le bouton.
- Le symbole « chauffage » apparaît au-dessus de la valeur de la température pendant la phase de chauffage. Lorsque le symbole  apparaît dans la barre d'état, cela signifie que la connexion GSM est établie. Le sauna ne sera pas connecté au réseau tant qu'il n'est pas connecté à l'application.
- Lorsque le symbole  apparaît dans la barre d'état, cela signifie que la console de commande est connectée au réseau et prête à l'emploi.
- La puissance du signal du réseau cellulaire est représentée par le symbole .
- L'écran est toujours actif pendant le chauffage.
- Lorsque vous utilisez le sauna à partir du panneau de commande, vous pouvez choisir, dans le menu des paramètres, les durées de chauffage suivantes : **3 et 6 heures pour les saunas privés, 12 heures pour les saunas semi-publics et 18 heures pour les saunas publics**. Lorsque vous utilisez l'application mobile, vous pouvez choisir vous-même la durée de chauffage.
- Une fois le chauffage terminé, ou après utilisation du bouton, la console de commande s'éteindra.
- Le numéro affiché dans le coin supérieur droit de l'écran est la température voulue dans le sauna. La température actuelle est affichée au centre de l'écran. Tournez le bouton pour ajuster la température.
- Pour régler la fonction vaporisateur automatique du poêle, tournez le bouton tout en appuyant dessus. Dans le coin inférieur gauche, le réglage est indiqué de 1 à 10.
- Pour accéder au menu des paramètres, appuyez et maintenant le bouton pendant 10 secondes.
- Depuis le menu des paramètres, il est possible de sélectionner °C (Celsius) ou °F (Fahrenheit).
- Vous pouvez choisir entre des algorithmes de chauffage simples et intelligents :
- Avec un **algorithme simple**, tous les éléments chauffants seront éteints dès que la température voulue sera atteinte.

- Avec un **algorithme intelligent**, les éléments chauffants commencent à s'éteindre progressivement, un par un, avant que la température voulue ne soit atteinte. Cela permet d'économiser de l'énergie, notamment, avec les poêles utilisant des pierres de plus de 50 kg.
- NB ! Ne pas utiliser avec des poêles comportant moins de trois éléments chauffants.
- « Vent/light » - Cette fonction est activée après l'ouverture de la porte et concerne les appareils connectés à la sortie LN LL quelle que soit le temps paramétré (10, 15, 20 minutes).

Verrouillage de sécurité pour enfants

- La fonction de verrouillage de sécurité pour enfants peut être activée à partir du menu des paramètres.
- Le verrouillage de sécurité pour enfants s'active automatiquement dès que l'écran de la console de commande s'éteint.
- Pour activer l'écran lorsque la sécurité enfants est activée, il faut, tout en maintenant enfoncé le bouton, le tourner d'un quart de tour vers la droite et revenir à la position initiale, ensuite tourner le bouton d'un quart de tour vers la gauche et revenir à la position initiale.

Minuterie

- Pour activer la fonction de minuterie, appuyez et maintenez le bouton pendant 3 secondes.
- Lorsque le temps souhaité est sélectionné, un appui court unique sur le bouton active la minuterie. La fonction de la minuterie ne s'activera pas à moins que vous appuyiez sur le bouton!

Éclairage

- La fonction « éclairage » peut être sélectionnée depuis le menu des paramètres.
- Lorsque la fonction « éclairage » est sélectionnée, l'éclairage est activé et désactivé à l'aide de deux appuis brefs sur le bouton.

Vaporisateur

- La fonction « vaporisateur » peut être sélectionnée depuis le menu paramètres.
- Lorsque la fonction « vaporisateur » est sélectionnée, appuyez et tournez le bouton vers la droite pour avoir plus de vapeur ou tournez-le vers la gauche pour avoir moins de vapeur.
- L'intensité de la vapeur est affichée en tant qu'indicateur dans le coin inférieur gauche (de 1 à 10).

Utilisation de l'application mobile

- Réglez la température souhaitée pour le sauna et le temps de chauffage (le dernier paramétrage restera en mémoire).
- Mettez le sauna en marche.
- Pour plus de détails, veuillez vous référer aux instructions données dans l'application.

INFORMATIONS GÉNÉRALES DE SÉCURITÉ POUR L'UTILISATEUR

- Lorsque le fusible thermique (130°C) s'est déclenchée, vérifiez l'état et la sécurité du sauna. Si le capteur de température avec protection anti-surchauffe est remplacé, contactez le fabricant support@huum.eu.
- En cas de problèmes particuliers, non traités dans les instructions, contactez votre fournisseur afin de garantir votre sécurité.
- Pour une utilisation en toute sécurité de la télécommande du sauna, l'appareil ne doit pas être modifié ou reconstruit sans autorisation.
- Le fabricant a le droit d'effectuer des modifications techniques sur l'appareil.

UTILISATION CIBLÉE

- Assurez-vous qu'il n'y a aucun objet sur le poêle. Même les objets non combustibles peuvent provoquer une surchauffe et entraîner un risque d'incendie.
- Fermez la porte de la pièce du sauna pendant le temps de chauffe. Le poêle ne fonctionnera pas avec une porte ouverte.
- La console de commande 18 kW ne peut être utilisée qu'avec trois circuits de chauffage ayant chacun une puissance calorifique maximale de 6 kW.
- Cet appareil ne doit pas être utilisé par des personnes (y compris des enfants) dont les capacités physiques, sensorielles ou mentales sont diminuées, ou encore qui manquent d'expérience et de connaissances, à moins qu'elles n'aient été supervisées ou instruites sur l'utilisation de l'appareil par une personne responsable de leur sécurité.
- Assurez-vous que les enfants ne jouent pas avec l'appareil.
- Pour des raisons de sécurité, coupez le disjoncteur du sauna lorsque ce dernier n'est pas utilisé.
- Pour utiliser la télécommande, vérifiez l'état du poêle et retirez tout objet s'y trouvant. Assurez-vous que la pièce du sauna est sécurisée et fermez la porte.
- Les anciens appareils contiennent des matériaux recyclables. Par conséquent, ne les jetez pas avec les déchets ménagers.
- Si vous n'avez pas l'intention d'utiliser le sauna pendant une période prolongée, coupez le disjoncteur du sauna à partir du répartiteur.

CONDITIONS DE GARANTIE POUR L'ÉQUIPEMENT HUUM

- La garantie ne s'applique qu'au produit qui a été installé et utilisé conformément aux instructions.
- NB ! La garantie ne s'applique pas aux éléments chauffants. Ils sont considérés comme des pièces consommables.
- La garantie ne couvre pas l'usure normale ou l'utilisation

incorrecte du produit. La garantie est valable 5 ans à compter de la date d'achat (facture faisant foi).

- La garantie ne s'applique pas lorsque:
 - des dommages ou des défauts sont provoqués par le transport ou toute autre intervention étrangère au fabricant;
 - le produit a été endommagé par négligence, mauvais stockage ou surcharge;
 - le produit n'a pas été correctement installé en raison du non-respect du manuel, des instructions d'utilisation ou des exigences de sécurité;
 - le produit a été modifié de quelque manière que ce soit (ajout, retrait ou remplacement de pièces);
 - le produit est incomplet;
 - des produits ont été utilisés, qui ne sont pas compatibles avec cet appareil;
 - la période de garantie a expiré.

Vous trouverez sur notre site web toutes les informations dont vous avez besoin www.huum.fr

UKU GSM/Wi-Fi/Local

DÁLKOVÉ OVLÁDÁNÍ OHŘÍVAČE Instalační a uživatelské pokyny



DŮLEŽITÉ! Elektrikářské práce popsané v této příručce může provádět pouze kvalifikovaný elektrikář.

Tato sada zahrnuje:

- Kontrolní panel UKU
- hlavní modul (65 mm x 165 mm x 245 mm)
- tepelné čidlo
- dveřní čidlo
- kabely k tepelnému a dveřnímu čidlu (5+5 m; 2x0,34 mm²);
- kabel ke kontrolnímu panelu UKU (3 m; 4x0,34 mm²).

DŮLEŽITÉ! Uchovejte tento návod k použití v blízkosti zařízení, abyste si mohli kdykoli zkontrolovat bezpečnostní a důležité informace o používání zařízení.

PŘED INSTALACÍ

Před instalací si důkladně přečtěte návod k obsluze. Můžete tak využít všechny výhody zařízení a zabránit jeho poškození.

- Instalaci zařízení smí provádět pouze elektrikář nebo osoba se stejnou kvalifikací.
- Instalace a údržba zařízení je povolena pouze pokud není zařízení pod napětím.
- V případě specifických problémů, které nejsou uvedeny v instalační příručce, kontaktujte svého prodejce, aby byla zajištěna bezpečnost.
- Není dovoleno bez oprávnění upravovat nebo přestavovat ovládací zařízení.
- Výrobce má právo na vylepšení zařízení. Nejnovější verzi návodu k použití najdete na webových stránkách výrobce (www.huum.eu).
- Ujistěte se, že kabely vedoucí od hlavního rozvaděče v budově k požadovanému umístění sauny mají dostatečný průměr. V případě starší budovy věnujte zvýšenou pozornost stavu přípojovacích skříněk a pokud je to možné, nainstalujte nový kabel z rozvaděče do sauny. Osad'te samostatnou ochranu ohříváče.
- Doporučuje se připojit přístroj k elektrické síti bez jističe svodového proudu.
- Tento výrobek je určen pro použití se zařízeními, která splňují požadavky standardu EN 60335-2-53:2011.

Symboly použité v instalačním návodu

V návodu jsou následující části sauny označeny čísly:

- | | |
|--|--|
| 1 Kontrolní panel UKU; | 6 Odpařovač (není součástí balení); |
| 2 Hlavní ovladač; | 7 Světlo (není součástí balení); |
| 3 Dveřní čidlo; | 8 Připojení 1-fázové saunové pece; |
| 4 Tepelné čidlo; | 9 Připojení 3-fázové saunové pece. |
| 5 Ohříváč (není součástí balení); | |

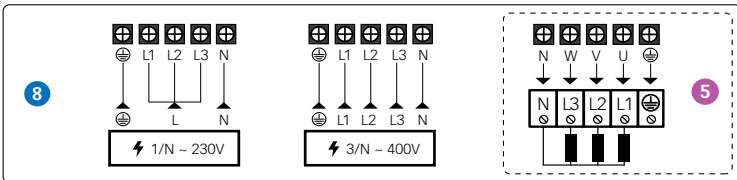
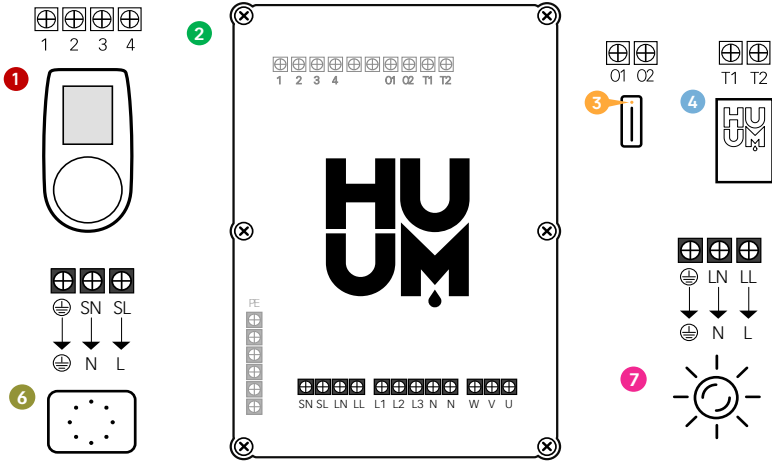
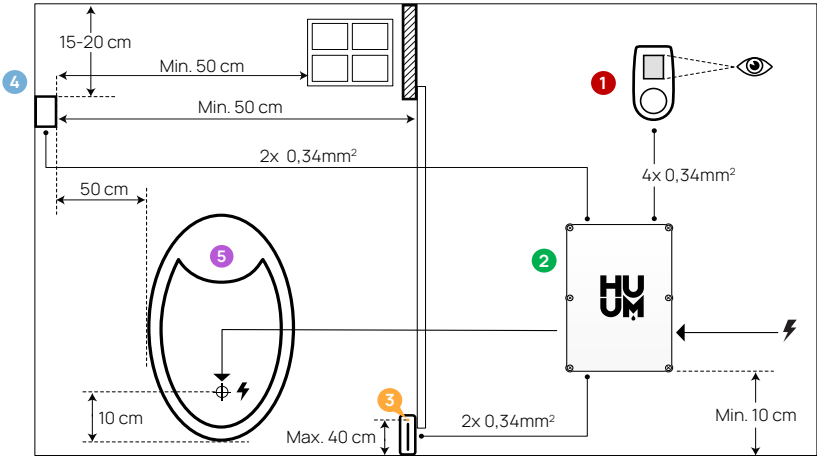

VAROVÁNÍ! Nedodržení těchto pokynů může vést k vážným nebo smrtelným zraněním.

POZOR! Nedodržení těchto pokynů může vést k lehkým až středně těžkým zraněním nebo k poškození předmětů.

DŮLEŽITÉ! Dodržujte také speciální bezpečnostní požadavky uvedené v jednotlivých kapitolách. Zlikvidujte obalový materiál podle příslušných pravidel a předpisů pro likvidaci.

INSTALACE ELEKTRICKÉHO KONTROLNÍHO ZAŘÍZENÍ UKU

- Před instalací odpojte elektrický ohříváč od napájení v rozvaděči.
- Ovládací zařízení **1** musí být nainstalováno mimo parní místnost, v úrovni očí uživatele vedle dveří nebo podle doporučení výrobce.
- Pokud váš hlavní ovladač **2** podporuje použití připojení Wi-Fi nebo GSM, musí být nainstalován v dosahu příslušné sítě.
- Zařízení musí být nainstalováno na suchém místě. Stupeň ochrany zařízení je IP65.
- Nepřekračujte okolní provozní teplotu 50°C a relativní vlhkost 95 %.

POZOR! Ovládací zařízení musí být trvale připojeno k síti bez zástrčky. Napájecí kabel ohříváče musí být alespoň SiHF-J nebo ekvivalentní. Průřez kabelů závisí na výkonu ohříváče. Viz návod k obsluze ohříváče.

DŮLEŽITÉ! Změřte délky kabelů a určete umístění kabelů a částí zařízení (obrázek).

DŮLEŽITÉ! Při připojování kontrolního zařízení k jednotlivé fázi se ujistěte, že pojistka, ze které pochází napájení, má potřebnou intenzitu proudu a že všechny výstupy (U, V, W, N, PE) jsou připojeny samostatným vodičem.

Kontrolní panel UKU 1

S dřevěným krytem

- Sejměte zadní kryt kontrolního panelu UKU a připevněte jej ke stěně.
- Připevněte zadní kryt ke stěně tak, aby horní okraj kontrolního panelu byl v úrovni očí.
- Připojte napájecí kabel ke šroubové svorce zařízení.
- Připevněte zařízení k zadnímu krytu, který jste připevnili ke stěně. Zajistěte jej šrouby po stranách.

S plastovým krytem

- Připojte napájecí kabel pomocí kabelových šroubů na kontrolním panelu UKU.
- Vytáhněte ovládací knoflík kontrolního panelu.
- Připevněte zařízení pomocí šroubů ke stěně.
- Vraťte ovládací knoflík zpět na kontrolní panel.

Hlavní modul 2

- Při instalaci uvnitř parní místnosti by měl být kryt umístěn 10–50 cm nad podlahou.
- Nepřipojujte hlavní modul ke stropu nebo šikmým povrchům.
- Připojte kabely kontrolního panelu UKU, teplotního čidla a dveřního spínače kabelovou průchodkou ke krytu a hlavnímu modulu, viz obrázek.
- Připojte napájecí kabel (400/230 V) ovládací konzoly přes kabelové průchodky k hlavnímu modulu, viz obrázek.

Dveřní čidlo 3

- Dveřní spínač se skládá ze dvou částí: čidla a magnetu.
- Při instalaci zapuštěného dveřního senzoru použijte vrták o průměru 5 mm.
- Dveřní senzor instalujte nejvýše ve výšce 40 cm nad podlahou.
- Připojte konce kabelů ke svorkám čidla.
- Připevněte magnet ke dveřím. Musí umožňovat zavření dveří a průchod přímo u dveřní zárubně.
- Připevněte čidlo na zárubeň dveří tak, aby při zavření dveří byly čidlo i magnet zarovnané. Při zavřených dveřích musí být maximální vzdálenost mezi částmi dveřního čidla 5 mm.

Tepelné čidlo s ochranou proti přehřátí 4

- Připojte kabel k zástrčce tepelného čidla, viz obrázek.
- Přišroubujte tepelné čidlo na stěnu, viz obrázek.
- Tepelné čidlo nelze umístit nad ohřívač, musí být od něj nejméně 50 cm.
- Tepelné čidlo musí být umístěno 15 – 20 cm od stropu.
- Tepelné čidlo musí být nejméně 50 cm od jakéhokoli přístupu vzduchu (větrání, dveře, okno).

Odpařovač 6

- Odpařovač je připojen k výstupům SL SN, jak je znázorněno na obrázku. Pokud je odpařovač připojen, musí se na nastavení ovládací konzoly zvolit funkce odpařovače. Viz pokyny pro uživatele.

DŮLEŽITÉ! Při připojení ovládací konzoly k elektrickému ohřívači s funkcí odpařovače se ujistěte, že nádrž na vodu je vždy naplněna vodou. Když je nádrž na vodu prázdná, funkce odpařovače je deaktivována a existuje riziko, že dojde k vyhoření topného tělesa.

Zapojení systému osvětlení 7

- Osvětlení / ventilaci lze připojit k výstupům LL LN ovládací konzoly, jak je znázorněno na obrázku. V takovém případě je možné zapnout / vypnout připojený systém osvětlení / ventilace z ovládací konzoly.
- Chcete-li použít funkci osvětlení, musíte zvolit funkci osvětlení v nastavení ovládací konzoly. Viz pokyny pro uživatele.
- Maximální výkon systému osvětlení / ventilace je 230V 100W 50Hz.

Zapojení Wi-Fi ovladače k síti

- Wi-Fi modem vyhovuje standardu 802.11 b / g / n. Ovladač je kompatibilní pouze se sítěmi 2,4 GHz. Připojení se nezdaří, bude-li vaše 5 GHz síť mít stejný název jako síť 2,4 GHz. Ovladač nepodporuje názvy a hesla Wi-Fi sítě delší než 20 znaků.
- Pomocí ovládacího panelu UKU přejděte do nabídky nastavení (podržte tlačítko 10 s).
- Přejděte na „Nastavení Wi-Fi“.
- Přejděte na „SSID“ a potvrďte.
- Dále z nabídky vyberte správnou síť Wi-Fi.
- Po zvolení sítě Wi-Fi můžete pokračovat v zadávání hesla.
- Po zadání hesla zvolte připojení a postupujte podle pokynů v průvodci.
- Postupujte podle pokynů v části „UKU Mobile App“.

Zapojení GSM ovladače k síti

- Po připojení sauny k vašemu uživatelskému účtu v aplikaci se aktivuje SIM karta.
- SIM karta a sauna budou online za 30 minut. **DŮLEŽITÉ!** Před připojením uživatelského účtu k sauně nebude sauna online!
- Protože dálkový ovladač GSM využívá mobilní data, je za něj účtován roční poplatek. První rok je zdarma jako testování funkce. Poté stojí dálkové ovládání sauny 29 EUR ročně. Pokud mobilní aplikaci po bezplatném roce nechcete, nemusíte platit a saunu můžete používat pouze ručně, prostřednictvím kontrolního panelu. Platba se provádí kreditní kartou v mobilní aplikaci.
- Postupujte podle pokynů v části „UKU Mobile App“.

Mobilní aplikace UKU

Zařízení UKU Wi-Fi nebo GSM lze kromě kontrolního panelu ovládat také pomocí smartphonu se speciální mobilní aplikací. Takto můžete saunu uvést do chodu, i když jste daleko od domova.

Stáhněte si aplikaci HUUM ze stránky aplikace operačního systému na vašem mobilním telefonu:

- IOS – App Store;
- Android – Google Play;
- app.huum.eu
- Vytvořte si uživatelský účet.
- Propojte ID ovládací konzoly (1XXXXX) s vaším uživatelským účtem. Identifikační číslo a kód sauny jsou na štítku hlavního modulu.
- Po připojení sauny k vašemu uživatelskému účtu se aktivuje SIM karta a sauna bude do 30 minut připojena k síti.
- Zkontrolujte, zda všechny funkce mobilní aplikace fungují správně a vaše povely se skutečně dostanou do sauny. Příkazy by měly být provedeny do 60 sekund. Pokud funkce mobilní aplikace nefungují, kontaktujte výrobce: support@huum.eu.

DŮLEŽITÉ! V případě, že ovládací konzola není připojena k uživatelskému účtu v mobilní aplikaci, nebude sauna připojena k síti!

Zvýšení schopností pultu Local na úroveň pultu Wi-Fi

V mobilní aplikaci si můžete koupit a aktivovat software, který UKU Local změní na UKU Wi-Fi. Tato aktualizace nevyžaduje pomoc technika.

TESTOVÁNÍ

DŮLEŽITÉ! Testování nechte provést kvalifikovaného elektrikáře!

VÝSTRAHA! Nebezpečí úrazu elektrickým proudem. Testy se musí provádět při zapnutém napájení.



- **Zkontrolujte napájecí svorky jističe a hlavního modulu.** Špatné připojení může způsobit požár. Zapněte napájení z rozvaděče pomocí jističe. Na chvíli bude obrazovka blikat. Zařízení je připraveno k použití.
- **Zkontrolujte dveřní čidlo:** zavřete dveře parní místnosti. Zapněte ovládací konzolu. Nastavte teplotu. Zapněte topení. Sty-

kače se musí zapnout. Otevřete dveře. Stykače se musí vypnout do 5-10 sekund. Zavřete dveře. Stykače se musí znovu zapnout.

- **Zkontrolujte tepelné čidlo:**

- Nainstalujte ochranu. Vypněte napájení z rozvaděče sauny na čtvrt minuty a poté znovu zapněte. Ovládací konzola se musí vypnout a po zapnutí musí zobrazovat aktuální teplotu.
- Teplota se pravidelně obnovuje po jednom stupni – proto dosažení skutečné hodnoty teploty může nějakou dobu trvat.
- Nastavte požadovanou teplotu na 50°C. Zapněte saunu. Zkontrolujte, zda je udržována požadovaná teplota. Vypněte topení.
- Nastavte požadovanou teplotu. Zapněte topení. Zkontrolujte, zda byla dosažena a je udržována potřebná teplota.

NÁVOD K OBSLUZE

- Chcete-li zapnout ovládací panel, spustit nebo ukončit ohřev, krátce stiskněte tlačítko.
- Během ohřevu se nad hodnotou teploty objeví ikona ohřevu .
- Pokud se na stavovém řádku zobrazí symbol  znamená to, že bylo zapnuto připojení GSM. Sauna nebude připojena k síti, dokud nebude připojena k aplikaci.
- Ovládací konzola je připojena k síti a připravena k použití, pokud se na stavovém řádku zobrazí .
- Intenzita signálu mobilní sítě je indikována plnými proužky.
- Během ohřevu je obrazovka vždy aktivní.
- Ovládním sauny z ovládacího panelu můžete v nabídce nastavení zvolit dobu ohřevu **3, 6 hodin pro soukromé sauny, 12 hodin pro poloveřejné sauny a 18 hodin pro veřejné sauny**. Pokud používáte mobilní aplikaci, je možné zvolit čas ohřevu.
- Po ukončení ohřevu nebo po použití tlačítka se ovládací konzola vypne.
- Číslo zobrazené v pravém horním rohu obrazovky je cílová teplota sauny. Aktuální teplota se zobrazuje ve středu obrazovky. Otáčením knoflíku upravte teplotu.
- Chcete-li na ohřivači nastavit funkci automatické páry, otáčejte stisknuté tlačítko. V levém dolním rohu je nastavení zobrazeno od 1 do 10.

- Chcete-li vstoupit do nabídky nastavení, stiskněte a podržte tlačítko po dobu 10 sekund.
- Z nabídky nastavení je možné zvolit mezi F (Fahrenheit) a C (Celsius).
- Můžete si vybrat mezi inteligentními a jednoduchými algoritmy ohřevu: Pomocí **jednoduchého algoritmu** ohřevu se všechny topné prvky vypnou, jakmile je dosaženo cílové teploty. Díky **chytrému algoritmu** se topné články začnou postupně vypínat jeden po druhém před dosažením cílové teploty. To pomáhá šetřit energii, zejména u topných těles využívajících kameny o hmotnosti nad 50 kg.
- **DŮLEŽITÉ!** Nepoužívejte u topných těles, která mají méně než tři topné články.
- Větrání / světlo – Zapnutím této funkce se po zvolenou dobu zapne jakékoli zařízení připojené k výstupům LN LL, kdykoli se otevrou dveře.

Dětská pojistka

- Funkci dětské pojistky lze zapnout z nabídky nastavení.
- Dětská pojistka se automaticky zapne, když se vypne obrazovka ovládací konzoly.
- Když je zapnutá dětská pojistka, aktivujte obrazovku stisknutím a podržením tlačítka a otočením o 15 stupňů doprava a poté o 15 stupňů doleva a zpět.

Časovač

- Chcete-li aktivovat funkci časovače, stiskněte a podržte tlačítko po dobu 3 sekund.
- Když je zvolen požadovaný čas, jedním krátkým stisknutím tlačítka se časovač zapne. Funkce časovače se neaktivuje, pokud nestisknete tlačítko!

Osvětlení

- Funkci osvětlení lze vybrat z nabídky nastavení.
- Když je vybrána funkce osvětlení, světlo se zapne a dvěma rychlými stisky tlačítek.

Odpařovač

- Funkci odpařovače lze vybrat z nabídky nastavení.
- Je-li zvolena funkce odpařovače, zesílí se pára při stisknutí, podržení a otočení tlačítka doprava, pára se sníží otočením tlačítka doleva.
- Intenzita tepla se zobrazuje jako indikátor v levém dolním rohu (od 1 do 10).

Používání mobilní aplikace

- Nastavte požadovanou teplotu pro saunu a dobu ohřevu (poslední nastavení zůstane v paměti).
- Zapněte saunu.
- Další podrobnosti jsou k dispozici v pokynech k aplikaci.

VŠEOBECNÉ BEZPEČNOSTNÍ INFORMACE PRO UŽIVATELE

- Pokud došlo ke kolísání tepelné ochrany (130°C), zkontrolujte stav a bezpečnost sauny. Pokud má být tepelné čidlo s ochranou proti přehřátí vyměněno, kontaktujte výrobce support@huum.eu.
- V případě specifických problémů, které nejsou uvedeny v instalační příručce, se pro zajištění bezpečnosti obraťte na svého prodejce.
- Pro bezpečné používání ovládacího zařízení sauny není dovoleno zařízení upravovat nebo přestavovat.
- Výrobce si vyhrazuje právo provádět technické změny na zařízení.

ÚČEL POUŽITÍ

- Ujistěte se, že se na ohřivači nenacházejí žádné předměty. I nehořlavé předměty mohou způsobit přehřátí a nebezpečí požáru.
- Zavřete dvířka parní lázně po dobu, kdy je sauna vyhřívána. Topení nebude fungovat s otevřenými dveřmi.
- Ovládací konzolu 18 kW lze použít pouze se třemi topnými okruhy s maximálním topným výkonem 4,5 kW na okruh.
- Toto zařízení není určeno k používání osobami s omezenými fyzickými, smyslovými nebo mentálními schopnostmi (včetně dětí) nebo osobami s nedostatkem zkušeností a/nebo znalostí, nejsou-li pod dozorem osoby odpovědné za jejich bezpečnost nebo pokud nedostali pokyny od takové osoby.
- Zajistěte, aby si děti s přístrojem nehrály.
- Pokud saunu nepoužíváte, z bezpečnostních důvodů vypněte jistič sauny.
- Chcete-li použít dálkové ovládání, zkontrolujte stav ohřivače a odstraňte z něj všechny předměty. Ujistěte se, že je parní lázeň bezpečná a zavřete dveře.
- Stará zařízení obsahují recyklovatelné materiály. Nevyhazujte proto stará zařízení do domovního odpadu.
- Pokud nebudete saunu delší dobu používat, vypněte jistič sauny z rozvaděče.

ZÁRUČNÍ PODMÍNKY PRO VÝROBKY HUUM

- Záruka se vztahuje pouze na výrobek, který byl nainstalován a používán v souladu s návodem k obsluze.
- **DŮLEŽITÉ!!** Záruka se nevztahuje na topná tělesa. Jsou považovány za spotřební díly.
- Záruka se nevztahuje na běžné opotřebení nebo nesprávné používání výrobku. Záruční doba je 5 let od data nákupu (na základě dokladu o nákupu).
- Záruka se nevztahuje na:
 - poškození nebo závady vzniklé v důsledku přepravy nebo jiné události, které jsou mimo kontrolu výrobce;

- závady způsobené neopatrností, nesprávným skladováním nebo přetížením výrobku;
- chyby při instalaci výrobku v důsledku nedodržení návodu k výrobku, provozních pokynů nebo bezpečnostních požadavků; jakákoli úprava výrobku (přidání, odebrání nebo výměna dílů);
- neúplnost výrobku;
- používání společně s výrobky, které nejsou kompatibilní s tímto zařízením;
- vypršenou záruční dobu výrobku.

**Na naší domovské stránce najdete nejaktuálnější materiály
www.huum.eu**

NOTES

MÄRKMED

MUISTIINPANOT

ANMERKUNGEN

ЗАМЕТКИ

ANTECKNINGAR

APPUNTI

UWAGI

REMARQUES

POZNÁMKY

NOTES
MÄRKMED
MUISTIINPANOT
ANMERKUNGEN
ЗАМЕТКИ
ANTECKNINGAR
APPUNTI
UWAGI
REMARQUES
POZNÁMKY

HUUM

 **OF SAUNA**



#huumsauna



www.huum.eu